



Dell B2360d-dn laserprinter

Gebruikershandleiding



Maart 2014

www.dell.com | dell.com/support/printers

Handelsmerken

De informatie in dit document kan zonder kennisgeving worden gewijzigd.

© 2014 Dell, Inc. Alle rechten voorbehouden.

Elke vorm van reproductie zonder schriftelijke toestemming van Dell Inc. is ten strengste verboden.

Handelsmerken die in deze tekst worden gebruikt: *Dell*, het *DELL* logo, *Inspiron*, *Dell Precision*, *Dimension*, *OptiPlex*, *Latitude*, *PowerEdge*, *PowerVault*, *PowerApp* en *Dell OpenManage* zijn handelsmerken van of Dell Inc.; *Intel*, *Pentium* en *Celeron* zijn gedeponeerde handelsmerken van Intel Corporation; *Microsoft* en *Windows* zijn gedeponeerde handelsmerken van Microsoft Corporation; *AirPrint* en het *AirPrint* logo zijn handelsmerken van Apple, Inc.

Andere handelsmerken en handelsnamen kunnen in dit document worden gebruikt om te verwijzen naar onderdelen met daarop aanduidingen van merken en namen, of bijbehorende producten. Dell Inc. maakt geen aanspraak op eigendomsrechten van de handelsmerken en handelsnamen van anderen.

Inhoudsopgave

| | |
|---|-----------|
| Informatie over veiligheid..... | 5 |
| Omgaan met de printer..... | 7 |
| Informatie zoeken over de printer..... | 7 |
| Een locatie voor de printer selecteren..... | 8 |
| Printerconfiguraties..... | 9 |
| Het bedieningspaneel van de printer gebruiken..... | 11 |
| Uitleg over de kleuren van de slaapknop en de indicatielampjes..... | 12 |
| Embedded Web Server gebruiken..... | 12 |
| Het hulpprogramma voor lokale-printerinstellingen gebruiken..... | 13 |
| Extra printer instellen..... | 14 |
| Interne opties installeren..... | 14 |
| Hardwareopties installeren..... | 17 |
| Kabels aansluiten..... | 18 |
| De printersoftware instellen..... | 19 |
| Netwerkfunctionaliteit..... | 21 |
| Printerconfiguratie controleren..... | 25 |
| Papier en speciaal afdrukmateriaal plaatsen..... | 26 |
| Papierformaat en papiersoort instellen..... | 26 |
| Instellingen voor universeel papier configureren..... | 26 |
| De standaardlade en papierstop gebruiken..... | 27 |
| Laden vullen..... | 27 |
| De universeellader vullen..... | 31 |
| Laden koppelen en ontkoppelen..... | 35 |
| Handleiding voor papier en speciaal afdrukmateriaal..... | 37 |
| Richtlijnen voor papier..... | 37 |
| Speciaal afdrukmateriaal gebruiken..... | 40 |
| Papier bewaren..... | 42 |
| Ondersteunde papierformaten, -soorten en -gewichten..... | 43 |
| Afdrukken..... | 46 |
| Een document afdrukken..... | 46 |

| | |
|---|-----------|
| Afdrukken vanaf een mobiel apparaat..... | 47 |
| Pagina's met informatie afdrukken..... | 48 |
| Afdruktaak annuleren..... | 48 |
| Informatie over de printermenu's..... | 50 |
| Menuoverzicht..... | 50 |
| Papiermenu..... | 50 |
| Rapporten, menu..... | 59 |
| Network/Ports, menu..... | 59 |
| Security (Beveiliging), menu..... | 66 |
| Instellingen, menu..... | 68 |
| Geld besparen en het milieu een handje helpen..... | 79 |
| Papier en toner besparen..... | 79 |
| Energie besparen..... | 79 |
| Recycling..... | 82 |
| Printer beveiligen..... | 83 |
| De vergrendelingsfunctie gebruiken..... | 83 |
| Kennisgeving van vluchtigheid..... | 83 |
| Vluchtig geheugen wissen..... | 84 |
| Niet-vluchtig geheugen wissen..... | 84 |
| Zoeken naar beveiligingsgegevens van de printer..... | 84 |
| Printer onderhouden..... | 85 |
| De printer reinigen..... | 85 |
| De status van de onderdelen en supplies controleren..... | 85 |
| Geschat aantal resterende pagina's..... | 86 |
| Supplies bestellen..... | 86 |
| Supplies bewaren..... | 86 |
| Supplies vervangen..... | 87 |
| Help bij transport..... | 91 |
| Printer beheren..... | 92 |
| Printerberichten beheren..... | 92 |
| Statusbeheerprogramma openen..... | 92 |
| Toegang tot het externe bedieningspaneel..... | 92 |
| Rapporten weergeven..... | 93 |

| | |
|--|------------|
| Meldingen over supplies configureren via de Embedded Web Server..... | 93 |
| Printerinstellingen kopiëren naar andere printers..... | 94 |
| Fabrieksinstellingen herstellen..... | 94 |
| Een pincode voor bedieningspaneel van de printer maken..... | 95 |
| Papierstoringen verhelpen..... | 96 |
| Papierstoringen voorkomen..... | 96 |
| Informatie over storingsberichten en -locaties..... | 97 |
| Vastgelopen, voorklep [20y.xx]..... | 98 |
| Vastgelopen, achterklep [20y.xx]..... | 101 |
| Papierstoring, standaardlade [20y.xx]..... | 102 |
| Vastgelopen, trek lade 1 . Duw blauwe klep omlaag. [23y.xx]..... | 103 |
| Vastgelopen, lade [x] [24y.xx]..... | 105 |
| Vastgelopen, U-lader [250.xx]..... | 105 |
| Problemen oplossen..... | 107 |
| Printerberichten..... | 107 |
| Printerproblemen oplossen..... | 116 |
| Problemen met afdrukken oplossen..... | 121 |
| Embedded Web Server wordt niet geopend..... | 144 |
| Contact opnemen met de technische ondersteuning..... | 145 |
| Bijlage..... | 146 |
| Index..... | 148 |

Informatie over veiligheid

Sluit het netsnoer aan op een geaard stopcontact dat zich dicht in de buurt van het product bevindt en dat gemakkelijk bereikbaar is.

Plaats dit product niet in de buurt van water of in vochtige omgevingen.

 **LET OP—KANS OP LETSEL:** Dit product maakt gebruik van een laser. Het toepassen van bedieningswijzen, aanpassingsmethoden of procedures anders dan in deze publicatie worden beschreven, kan blootstelling aan gevaarlijke straling tot gevolg hebben.

Dit product maakt gebruik van een afdrukproces waarbij het afdrukmateriaal wordt verhit. Door de hitte kan het afdrukmateriaal bepaalde stoffen afgeven. Bestudeer het gedeelte in de bedieningsinstructies waarin de richtlijnen voor het selecteren van afdrukmaterialen worden besproken om schadelijke emissies te voorkomen.

 **LET OP—KANS OP LETSEL:** De lithiumbatterij in dit product moet niet worden vervangen. Wanneer de lithiumbatterij niet juist wordt vervangen, bestaat er explosiegevaar. Een lithiumbatterij mag niet opnieuw worden opgeladen, uit elkaar worden gehaald of worden verbrand. Gooi gebruikte lithiumbatterijen weg volgens de aanwijzingen van de fabrikant en houd hierbij de plaatselijke regelgeving in acht.

 **LET OP—KANS OP LETSEL:** Volg voordat u de printer verplaatst deze richtlijnen om te voorkomen dat u zich bezeert of dat de printer beschadigd raakt.

- Schakel de printer uit met de aan/uit-knop en trek de stekker uit het stopcontact.
- Koppel alle snoeren en kabels los van de printer voordat u de printer verplaatst.
- Als er een optionele lade is geïnstalleerd, moet u deze eerst verwijderen van de printer. Schuif de hendel aan de rechterzijde van de lade naar de voorkant van de lade tot de hendel *vastklikt* om de lade te verwijderen.
- Gebruik bij het tillen van de printer de handgrepen aan de zijkanten.
- Let erop dat uw vingers zich niet onder de printer bevinden wanneer u het apparaat neerzet.
- Voordat u de printer instelt, moet u ervoor zorgen dat er voldoende ruimte vrij is rondom de printer.

Gebruik alleen het netsnoer dat bij dit product is geleverd of een door de fabrikant goedgekeurd vervangend onderdeel.

 **LET OP—HEET OPPERVLAK:** De binnenkant van de printer kan heet zijn. Om letsel te voorkomen, moet u een heet oppervlak eerst laten afkoelen voordat u het aanraakt.

 **LET OP—KANS OP ELEKTRISCHE SCHOK:** Als u toegang tot de controllerkaart wilt of optionele hardware of geheugenapparaten installeert nadat u de printer hebt ingesteld, moet u de printer uitschakelen en de stekker uit het stopcontact trekken voor u doorgaat. Als u andere apparaten hebt aangesloten op de printer, schakelt u deze ook uit en koppelt u de kabels los van de printer.

 **LET OP—KANS OP ELEKTRISCHE SCHOK:** controleer of alle aansluitingen (zoals Ethernet- en telefoonaansluitingen) correct op de aangegeven poorten zijn aangesloten.

Dit product is samen met specifieke onderdelen van de fabrikant ontwikkeld, getest en goedgekeurd volgens strikte, wereldwijd geldende veiligheidsnormen. De veiligheidsvoorzieningen van bepaalde onderdelen zijn niet altijd duidelijk zichtbaar. De fabrikant is niet verantwoordelijk voor het gebruik van andere, vervangende onderdelen.

 **LET OP—KANS OP LETSEL:** U moet het netsnoer niet snijden, draaien, vastbinden, afknellen of zware objecten op het snoer plaatsen. Zorg dat er geen schraafplekken op het netsnoer kunnen ontstaan of dat het snoer onder druk komt te staan. Zorg dat het netsnoer niet bekneld raakt tussen twee objecten, zoals een meubelstuk en een muur. Als een van deze dingen gebeurt, is er een kans op brand of elektrische schokken. Controleer het netsnoer regelmatig op dergelijke problemen. Trek de stekker van het netsnoer uit het stopcontact voor u het netsnoer controleert.

Laat onderhoudswerkzaamheden en reparaties die niet in de gebruikersdocumentatie worden beschreven, uitvoeren door een servicevertegenwoordiger.



LET OP—KANS OP ELEKTRISCHE SCHOK: Om het risico op elektrische schokken te vermijden, trekt u de stekker van het netsnoer uit het stopcontact en koppelt u alle kabels los die op de printer zijn aangesloten voor u de buitenkant van de printer reinigt.



LET OP—KANS OP LETSEL: Zorg ervoor dat u papier afzonderlijk in elke lade plaatst om instabiliteit van de apparatuur te voorkomen. Houd alle overige laden gesloten tot u ze nodig hebt.



LET OP—KANS OP ELEKTRISCHE SCHOK: Tijdens onweer moet u dit product niet installeren en geen elektrische verbindingen aanleggen, bijvoorbeeld voor de faxfunctie, of kabels en snoeren aansluiten, zoals een netsnoer of telefoonkabel.

BEWAAR DEZE INSTRUCTIES.

Omgaan met de printer

Informatie zoeken over de printer

| Gewenste informatie | Bron |
|---|---|
| Eerste installatie-instructies: <ul style="list-style-type: none"> • De printer aansluiten • De printersoftware installeren | Installatiedocumentatie: de installatiedocumentatie is bij de printer geleverd. |
| Extra installatieopties en instructies voor het gebruik van de printer: <ul style="list-style-type: none"> • Papier en speciaal materiaal selecteren en bewaren • Papier in de printer plaatsen • Printerinstellingen configureren • Documenten en foto's weergeven en afdrukken • De printersoftware instellen en gebruiken • De printer configureren in een netwerk • De printer onderhouden • Problemen oplossen | <i>Gebruikershandleiding en Naslagkaart</i> : de handleidingen staan mogelijk op de cd <i>Software en documentatie</i> . Ga naar onze website op www.dell.com/support/manuals voor meer informatie. |
| Instructies voor: <ul style="list-style-type: none"> • De printer aansluiten op een Ethernet-netwerk • Verbindingsproblemen met de printer oplossen | <i>Handleiding netwerken</i> : Open de cd <i>Software en documentatie</i> en ga naar: Documentatie > Gebruikershandleiding en andere publicaties > Handleiding netwerken |
| Help bij de printersoftware | Help voor Windows of Mac: open een printerprogramma en klik vervolgens op Help . Klik op  om contextafhankelijke informatie weer te geven. Opmerkingen: <ul style="list-style-type: none"> • De Help wordt automatisch geïnstalleerd met de printersoftware. • De printersoftware bevindt zich in de map van het printerprogramma of op het bureaublad, afhankelijk van uw besturingssysteem. |
| Recente aanvullende informatie, updates en technische ondersteuning: <ul style="list-style-type: none"> • Documentatie • Stuurprogramma's downloaden • Productupgrades • Informatie over onderhoud en reparaties • Bestelstatus • Ondersteuning via live-chat • Ondersteuning per e-mail • Telefonische ondersteuning | Ondersteuningswebsite van Dell: www.dell.com/support/printers De telefoonnummers voor ondersteuning en werkuren voor uw regio of land kunt u terugvinden op de ondersteuningswebsite. Houd de volgende informatie bij de hand wanneer u de klantenservice belt, zodat u sneller kunt worden geholpen: <ul style="list-style-type: none"> • Servicetag • Express service code Opmerking: De servicetag en express service code staan op etiketten op uw printer. |

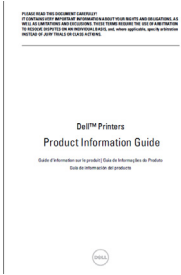
| Gewenste informatie | Bron |
|--|---|
| <ul style="list-style-type: none"> • Software en stuurprogramma's: gecertificeerde stuurprogramma's voor uw printer en installatieprogramma's voor Dell printersoftware • Leesmij-bestanden: de laatste informatie over technische wijzigingen of geavanceerd technisch referentiemateriaal voor ervaren gebruikers of technici. | <p><i>Cd Software en documentatie</i></p> |
| <ul style="list-style-type: none"> • Supplies en accessoires voor uw printer • Vervangende tonercartridge. | <p>Dell website voor printersupplies: www.dell.com/printers U kunt online, telefonisch of in bepaalde winkels printersupplies kopen.</p> |
| <ul style="list-style-type: none"> • Veiligheidsinformatie over het voorbereiden van de printer • Regelgevingen • Garantie-informatie | <p><i>Handleiding met productinformatie</i></p> <div style="text-align: center;">  <p>The image shows the cover of a 'Dell Printers Product Information Guide'. At the top, there is a small warning box with text in multiple languages. Below that, the title 'Dell Printers Product Information Guide' is centered. At the bottom, there is a small Dell logo.</p> </div> <p>Opmerking: de <i>Handleiding met productinformatie</i> is mogelijk niet beschikbaar in uw land of regio.</p> |

Een locatie voor de printer selecteren

Houd bij het plaatsen van de printer rekening met ruimte voor het openen van laden, kleppen en deuren. Als u van plan bent optionele hardwareonderdelen te installeren, moet u hier ook voldoende ruimte voor vrijhouden. Het volgende is belangrijk:

- Plaats de printer in de buurt van een goed geaard en eenvoudig toegankelijk stopcontact.
- Zorg ervoor dat de luchtstroom in de ruimte voldoet aan de laatste herziening van de ASHRAE 62-norm of de CEN/TC 156-norm.
- Plaats de printer op een vlakke, stevige en stabiele ondergrond.
- Houd de printer:
 - schoon, droog en stofvrij;
 - uit de buurt van rondslingerende nietjes en paperclips;
 - uit de buurt van de directe luchtstroom van airconditioners, warmtebronnen of ventilators;
 - uit de buurt van direct zonlicht en extreme vochtigheidswaarden;
- Houd rekening met de aanbevolen temperaturen en voorkom schommelingen.

| | |
|-------------------------|---------------|
| Omgevingstemperatuur | 16 tot 32 °C |
| Temperatuur voor opslag | -20 tot 40 °C |

- Laat de volgende aanbevolen hoeveelheid ruimte vrij rondom de printer voor een goede ventilatie:

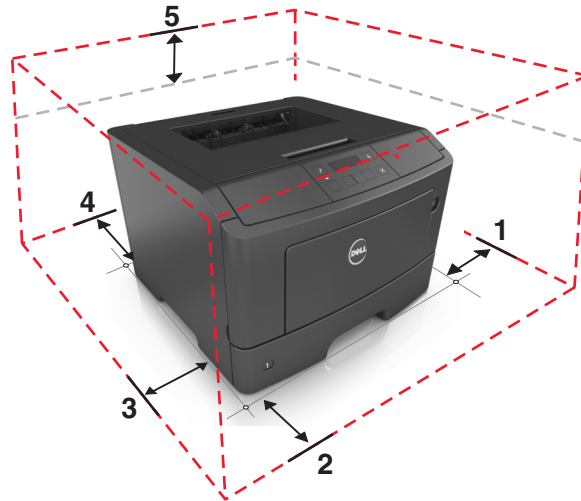

| | | |
|---|-------------|------------------|
| 1 | Rechterkant | 300 mm (12 inch) |
| 2 | Voorkant | 510 mm (20 inch) |
| 3 | Linkerkant | 200 mm (8 inch) |
| 4 | Achterkant | 200 mm (8 inch) |
| 5 | Bovenkant | 300 mm (12 inch) |

Printerconfiguraties

⚠ LET OP—KANS OP LETSEL: Zorg ervoor dat u papier afzonderlijk in elke lade plaatst om instabiliteit van de apparatuur te voorkomen. Houd alle overige laden gesloten tot u ze nodig hebt.

U kunt de printer aanpassen door een optionele lade voor 550 vel toe te voegen. Zie [“Optionele laden installeren” op pagina 17](#) voor instructies voor het installeren van de optionele lade.

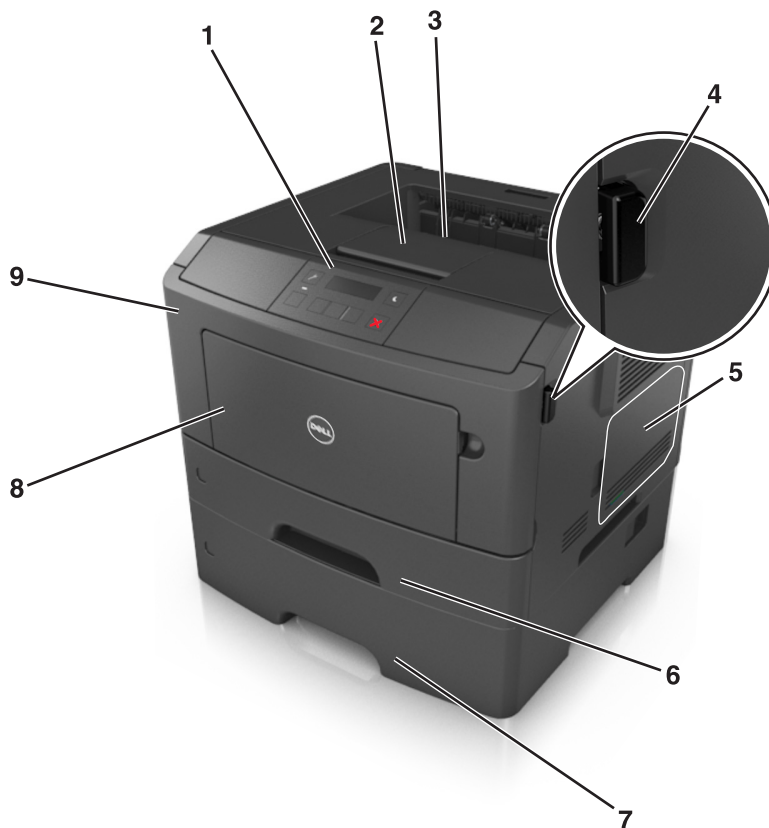

| | |
|---|---|
| 1 | Bedieningspaneel van de printer |
| 2 | Papierstopper |
| 3 | Standaarduitvoerlade |
| 4 | Ontgrendelingsknop op voorklep |
| 5 | Toegangsklep van de controllerkaart |
| 6 | Standaardlade voor 250 vel |
| 7 | Optionele lade voor 550 vel Opmerking: Er is ook een vergrendelbare lade voor 550 vel beschikbaar. Neem voor meer informatie contact op met het verkooppunt waar u de printer hebt gekocht. |
| 8 | Multifunctionele invoer voor 50 vel |
| 9 | Voorklep |

Het bedieningspaneel van de printer gebruiken

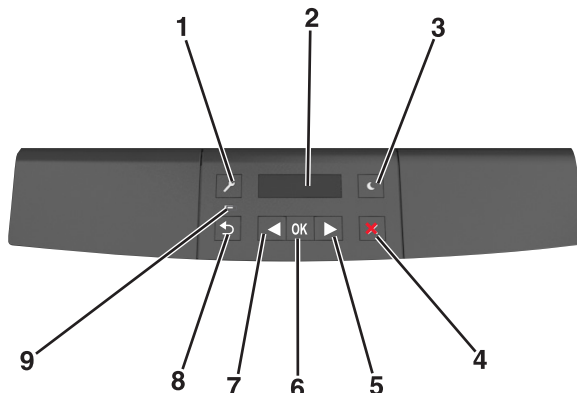

| | Onderdeel | Functie |
|---|-----------------------|--|
| 1 | Menu's, knop | Hiermee opent u de menu's. Opmerkingen: <ul style="list-style-type: none"> De menu's zijn alleen beschikbaar als de printer in de stand Gereed staat. Als u op deze knop drukt terwijl u in de menu's bladert, keert het bedieningspaneel terug naar het menuscherm op het hoogste niveau. |
| 2 | Scherm | Opties voor afdrucken en status- en foutberichten weergeven. |
| 3 | Slaapknop | De slaapstand of sluimerstand inschakelen. Opmerkingen: <ul style="list-style-type: none"> Als u op een fysieke knop drukt, wordt de slaapstand uitgeschakeld. Als u op de slaapknop of de aan/uit-knop drukt, keert de printer terug uit de sluimerstand. |
| 4 | knop Stop. | <ul style="list-style-type: none"> Printermenu's afsluiten en de printer terugzetten in de werkstand Gereed. Printeractiviteit, zoals afdrucken of downloaden van lettertypen, beëindigen. |
| 5 | Knop Pijl naar rechts | <ul style="list-style-type: none"> Bladeren door menu's of schakelen tussen schermen en menuopties. Bladeren door instellingen of tekst. Voor menu's met numerieke waarden, zoals Exemplaren, houdt u een pijltoets ingedrukt om door de instellingen te bladeren. Laat de knop los wanneer het gewenste aantal wordt weergegeven. |
| 6 | Knop Selecteren | <ul style="list-style-type: none"> Een menu openen. Beschikbare waarden of instellingen weergeven voor een menu. De huidige standaardinstelling wordt aangegeven met een sterretje (*). De weergegeven waarde opslaan als de nieuwe standaardinstelling van de gebruiker. |
| 7 | Knop Pijl naar links | <ul style="list-style-type: none"> Bladeren door menu's of schakelen tussen schermen en menuopties. Bladeren door instellingen of tekst. Voor menu's met numerieke waarden, zoals Exemplaren, houdt u een pijltoets ingedrukt om door de instellingen te bladeren. Laat de knop los wanneer het gewenste aantal wordt weergegeven. |
| 8 | Knop Terug | Terugkeren naar het vorige scherm. |
| 9 | Indicatielampje | De status van de printer bepalen. |

Uitleg over de kleuren van de slaapknop en de indicatielampjes

De kleuren van de slaapknop en indicatielampjes geven een bepaalde printerstatus of -toestand aan.

| Indicatielampje | Printerstatus |
|-----------------|--|
| Uit | De printer is uitgeschakeld of de sluimerstand van de printer is actief. |
| Knippert groen | De printer is bezig met opwarmen, met het verwerken van gegevens of met afdrukken. |
| Brandt groen | De printer staat aan, maar is niet actief. |
| Knippert rood | De printer vereist interventie door de gebruiker. |

| Lampje van slaapknop | Printerstatus |
|--|---|
| Uit | De printer is uitgeschakeld, niet actief of staat in de stand Gereed. |
| Brandt oranje | De printer bevindt zich in de slaapstand. |
| Knippert oranje | De sluimerstand van de printer wordt in- of uitgeschakeld. |
| Knippert oranje volgens een langzaam patroon waarbij de knop 0,1 seconde brandt en 1,9 seconde uit gaat. | De sluimerstand van de printer is actief. |

Embedded Web Server gebruiken

Opmerking: Deze functie is alleen beschikbaar op netwerkprinters of printers die zijn aangesloten op afdrukserver.

Als de printer op een netwerk is geïnstalleerd, kunt u de Embedded Web Server gebruiken voor het volgende:

- De virtuele display van het bedieningspaneel van de printer weergeven.
- De status van de printersupplies controleren.
- Meldingen over supplies configureren.
- De printerinstellingen configureren.
- De netwerkinstellingen configureren.
- Rapporten weergeven.

U kunt als volgt de Embedded Web Server voor uw printer openen:

1 Zoek het IP-adres van printer op:

- Vanuit het gedeelte TCP/IP in het menu Netwerk/poorten
- Door een netwerkconfiguratiepagina of pagina met menu-instellingen af te drukken of en het gedeelte TCP/IP te controleren

Opmerkingen:

- Een IP-adres bestaat uit vier sets met cijfers gescheiden door punten, bijvoorbeeld 123.123.123.123.
- Als u een proxyserver gebruikt, moet u deze tijdelijk uitschakelen zodat de webpagina correct kan worden geladen.

2 Open een webbrowser en typ het IP-adres van de printer in de adresbalk.

3 Druk op **Enter**.

De pagina van de Embedded Web Server wordt weergegeven.

Het hulpprogramma voor lokale-printerinstellingen gebruiken

- 1 Open het hulpprogramma voor lokale-printerinstellingen in de lijst met toepassingen of het menu Start om de printerinstellingen aan te passen.
- 2 Sla de wijzigingen op via het menu Acties.

Opmerking: Sla de instellingen op in een opdrachtbestand als u de instellingen wilt toepassen op andere printers.

Extra printer instellen

Interne opties installeren

⚠ LET OP—KANS OP ELEKTRISCHE SCHOK: Als u toegang tot de controllerkaart wilt of optionele hardware of geheugenapparaten installeert nadat u de printer hebt ingesteld, moet u de printer uitschakelen en de stekker uit het stopcontact trekken voor u doorgaat. Als u andere apparaten hebt aangesloten op de printer, schakel deze dan ook uit en koppel de kabels los van de printer.

Beschikbare interne opties

Geheugenkaarten

- Flash-geheugen
- Lettertypen

Toegang krijgen tot de controllerkaart

⚠ LET OP—KANS OP ELEKTRISCHE SCHOK: Als u toegang tot de controllerkaart wilt of optionele hardware of geheugenapparaten installeert nadat u de printer hebt ingesteld, moet u de printer uitschakelen en de stekker uit het stopcontact trekken voor u doorgaat. Als u andere apparaten hebt aangesloten op de printer, schakelt u deze ook uit en koppelt u de kabels los van de printer.

- 1 Open de toegangsklep van de controllerkaart.

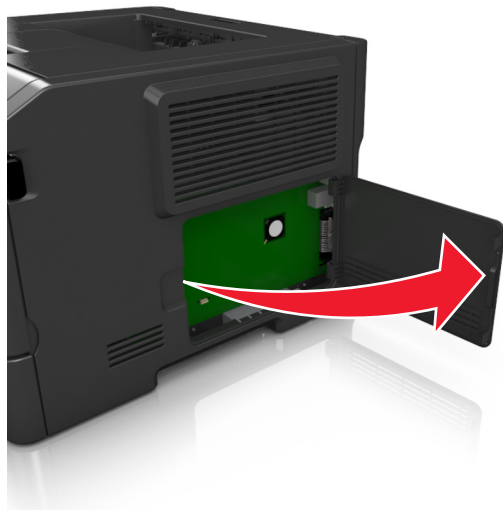

- 2 Kijk waar de aansluiting voor de geheugenkaart zich bevindt.

Let op—Kans op beschadiging: De elektronische componenten van de controllerkaart raken gemakkelijk beschadigd door statische elektriciteit. Raak daarom eerst een metalen oppervlak aan voordat u de elektronische componenten of aansluitingen van de controllerkaart aanraakt.

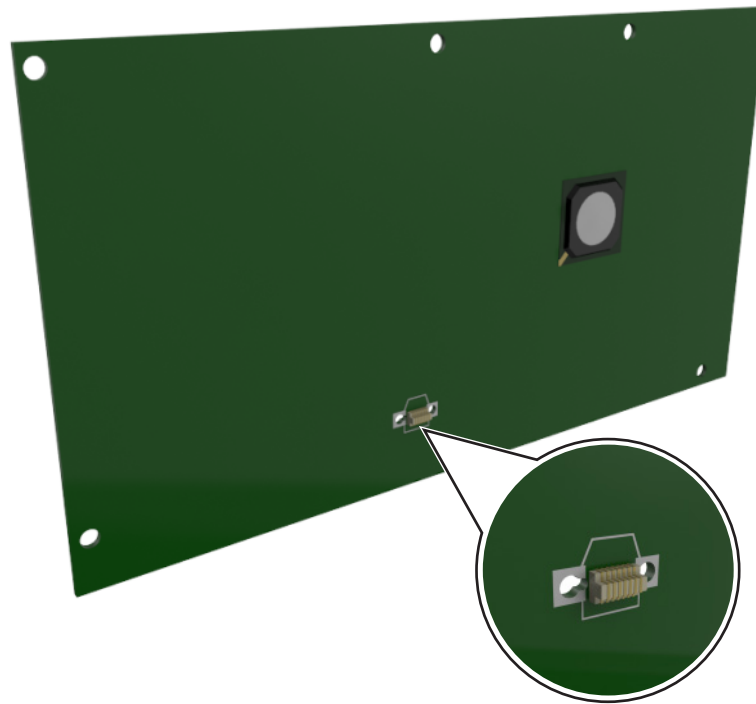

Een optionele kaart installeren

⚠ LET OP—KANS OP ELEKTRISCHE SCHOK: Als u toegang tot de controllerkaart wilt of optionele hardware of geheugenapparaten installeert nadat u de printer hebt ingesteld, moet u de printer uitschakelen en de stekker uit het stopcontact trekken voor u doorgaat. Als u andere apparaten hebt aangesloten op de printer, moet u deze ook uitschakelen en alle kabels losmaken die zijn aangesloten op de printer.

Let op—Kans op beschadiging: De elektronische componenten van de controllerkaart raken gemakkelijk beschadigd door statische elektriciteit. Raak daarom eerst een metalen oppervlak aan voordat u de elektronische componenten of aansluitingen van de controllerkaart aanraakt.

- 1 Open het toegangspaneel van de controllerkaart.
Zie [“Toegang krijgen tot de controllerkaart” op pagina 14](#) voor meer informatie.

- 2 Haal de optionele kaart uit de verpakking.

Let op—Kans op beschadiging: Raak de aansluitpunten aan de rand van de kaart niet aan.

- 3** Houd de kaart aan de zijkanten vast en breng de pinnen (1) aan de onderkant op gelijke hoogte met de uitsparingen (2) in de controllerkaart.

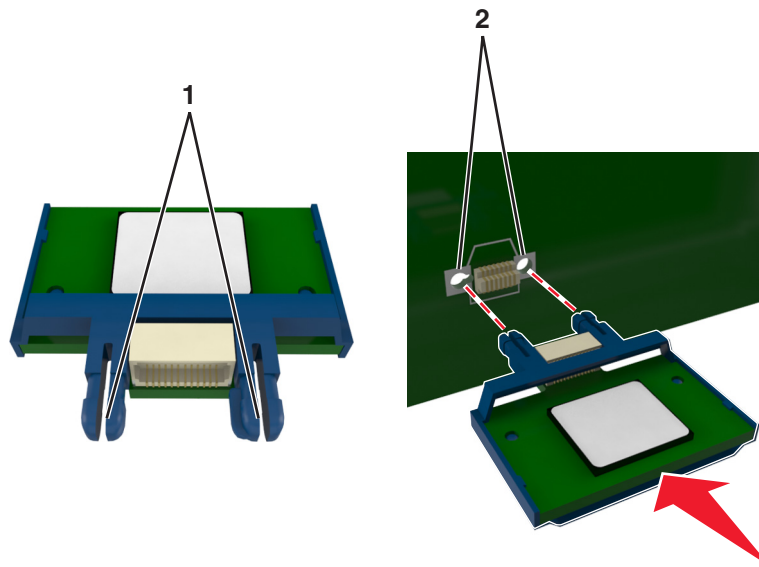

- 4** Druk de kaart stevig op zijn plaats zoals op de afbeelding te zien is.

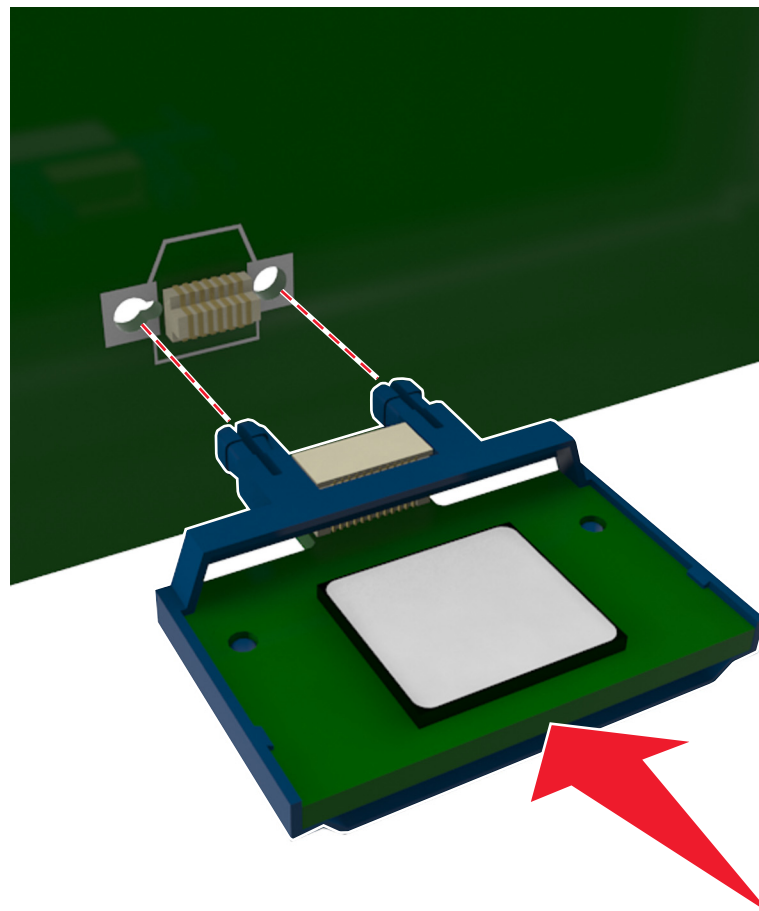

Let op—Kans op beschadiging: Een onjuiste installatie van de kaart kan schade veroorzaken aan de kaart en de controllerkaart.

Opmerking: De connector van de kaart moet over de gehele lengte in aanraking zijn met de controllerkaart.

- 5 Sluit de toegangsklep van de controllerkaart.

Opmerking: Nadat de printersoftware en eventuele hardwareopties zijn geïnstalleerd, is het wellicht nodig om de opties handmatig toe te voegen in het printerstuurprogramma om deze beschikbaar te maken voor afdruktaken. Zie [“Beschikbare opties toevoegen aan het printerstuurprogramma” op pagina 20](#) voor meer informatie.

Hardwareopties installeren

Optionele laden installeren

⚠ LET OP—KANS OP ELEKTRISCHE SCHOK: Als u toegang tot de controllerkaart wilt of optionele hardware of geheugenapparaten installeert nadat u de printer hebt ingesteld, moet u de printer uitschakelen en de stekker uit het stopcontact trekken voor u doorgaat. Als u andere apparaten hebt aangesloten op de printer, schakel deze dan ook uit en koppel de kabels los van de printer.

- 1 Schakel de printer uit met de aan-uitschakelaar en trek de stekker uit het stopcontact.



- 2 Pak de lade uit en verwijder het verpakkingsmateriaal.
- 3 Verwijder de lade uit de basiseenheid.

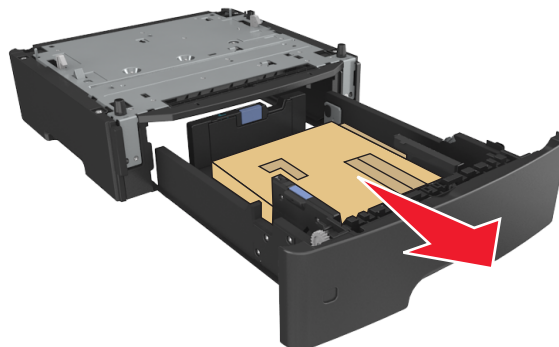

- 4 Haal het verpakkingsmateriaal uit de lade.
- 5 Schuif de lade in de basiseenheid.

- 6 Plaats de lade in de buurt van de printer.
- 7 Lijn de printer uit met de lade en laat de printer langzaam op zijn plaats zakken.



- 8 Sluit het netsnoer aan op de printer, steek de stekker in een geaard stopcontact en schakel de stroom in.



Opmerking: Nadat de printersoftware en eventuele hardwareopties zijn geïnstalleerd, moet u wellicht de opties handmatig toevoegen in het printerstuurprogramma om deze beschikbaar te maken voor afdruktaken. Zie [“Beschikbare opties toevoegen aan het printerstuurprogramma” op pagina 20](#) voor meer informatie.

Kabels aansluiten

Sluit de printer aan op de computer met een parallelle of USB-kabel of op het netwerk met een Ethernet-kabel.

Zorg dat de volgende items met elkaar overeenkomen:

- het USB-symbool op de kabel met het USB-symbool op de printer
- de juiste parallelle kabel en de parallelle poort
- de juiste Ethernet-kabel en de Ethernet-poort

Let op—Kans op beschadiging: Raak tijdens het afdrukken niet de USB-kabel, netwerkadapters of het aangegeven deel van de printer aan. Dit kan leiden tot gegevensverlies of een storing.

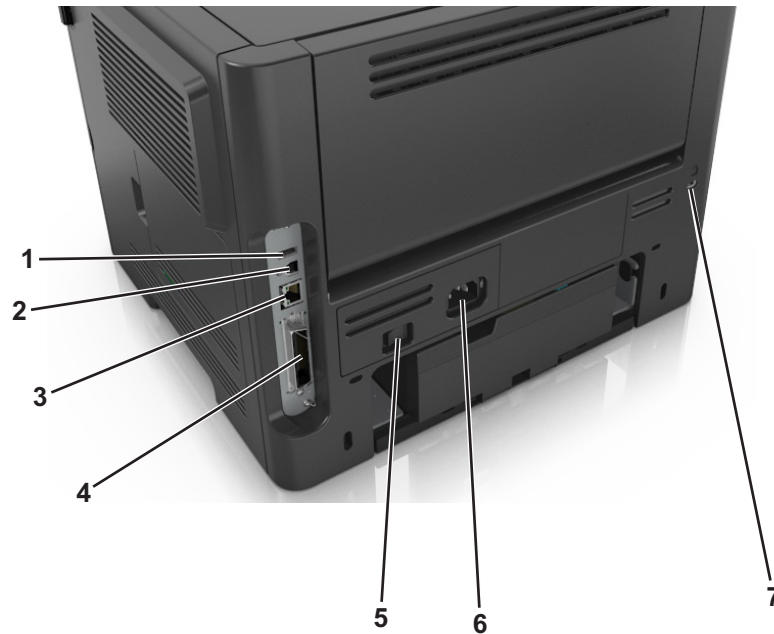

| | Onderdeel | Tot |
|---|---|---|
| 1 | USB-poort* | Aansluiten op een optionele, draadloze netwerkadapter. |
| 2 | USB-printerpoort | Sluit de printer aan op een computer. |
| 3 | Ethernet-poort* | Printer aansluiten op een netwerk. |
| 4 | Parallele poort* | Sluit de printer aan op een computer. |
| 5 | Aan-uitschakelaar | De printer in- of uitschakelen. |
| 6 | Aansluiting van de stroomkabel van de printer | De printer aansluiten op een stopcontact. |
| 7 | Veiligheidsslot | Een slot bevestigen waarmee de printer op zijn plaats wordt gehouden. |

* Deze poorten zijn alleen beschikbaar op bepaalde printermodellen.

De printersoftware instellen

De printer installeren

- 1 Verkrijg een exemplaar van het software-installatiepakket.
- 2 Voer het installatieprogramma uit en volg de instructies op het beeldscherm van de computer.
- 3 Voor Macintosh-gebruikers: voeg de printer toe.

Opmerking: Noteer het IP-adres van de printer uit het gedeelte TCP/IP van het menu Netwerk/ poorten.

Local Printer Settings Utility (Hulpprogramma voor lokale-printerinstellingen) installeren

- 1 Ga naar www.dell.com/support/printers en download de software.
- 2 Dubbelklik op het software-installatiepakket.
- 3 Selecteer een installatietype en klik op **Installeren**.
- 4 Klik op **Installeren** om de installatie te starten.
- 5 Klik op **Akkoord** om akkoord te gaan met de licentieovereenkomst.
- 6 Klik op **Doorgaan** en volg de aanwijzingen op uw computer.

Opmerkingen:

- Gebruik het Hulpprogramma voor lokale-printerinstellingen om de instellingen voor tonerintensiteit, spaarstand en papierformaat te wijzigen voor alle afdruktaken. In de printersoftware kunt u deze instellingen voor afzonderlijke afdruktaken wijzigen.
- dit hulpprogramma wordt alleen ondersteund op bepaalde modellen.

Beschikbare opties toevoegen aan het printerstuurprogramma

Voor Windows-gebruikers

- 1 Open de map Printers, en selecteer vervolgens uw printer.
- 2 Open de printereigenschappen en voeg opties toe of installeer ze handmatig.
- 3 Pas de wijzigingen toe.

Voor Macintosh-gebruikers

- 1 Via Systeemvoorkeuren in het Apple-menu: navigeer naar uw printer en selecteer vervolgens **Opties en benodigheden >Stuurprogramma**.
- 2 Voeg eventueel geïnstalleerde hardwareopties toe.
- 3 Pas de wijzigingen toe.

Netwerkfunctionaliteit

Opmerkingen:

- Koop voordat u de printer op een draadloos netwerk aansluit een draadloze netwerkadapter. Als u de draadloze netwerkadapter wilt installeren, raadpleegt u de handleiding van de adapter.
- Een SSID (Service Set Identifier) is een naam die is toegewezen aan een draadloos netwerk. Wired Equivalent Privacy (WEP), Wi-Fi Protected Access (WPA), WPA2 en 802.1X - RADIUS zijn beveiligingstypen die op een netwerk worden gebruikt.

Configuratie van printer op een Ethernet-netwerk voorbereiden

Als u de printer wilt configureren voor een Ethernet-netwerk, moet u de volgende gegevens verzamelen voordat u begint:

Opmerking: als uw netwerk automatisch IP-adressen toewijst aan computers en printers, gaat u verder met de installatie van de printer.

- Een geldig en uniek IP-adres voor de printer
- De netwerkgateway
- Het netwerkmasker
- Een persoonlijke naam voor de printer (optioneel)

Opmerking: Met een persoonlijke naam voor de printer kunt u de printer herkennen op het netwerk. U kunt de standaardnaam gebruiken of zelf een naam opgeven die u makkelijk kunt onthouden.

U hebt een Ethernet-kabel nodig om de printer aan te sluiten op het netwerk en een beschikbare netwerkpoort waarmee u de printer fysiek aansluit op het netwerk. Gebruik een nieuwe netwerkkabel om problemen met een beschadigde kabel te voorkomen.

Configuratie van printer op een draadloos netwerk voorbereiden

Opmerkingen:

- Zorg dat uw draadloze netwerkadapter geïnstalleerd is op de printer en correct werkt.
- Zorg dat uw toegangspunt (draadloze router) is ingeschakeld en correct werkt.

Zorg dat u volgende gegevens bij de hand hebt voor u de printer configureert voor een draadloos netwerk:

- **SSID:** er wordt ook naar de SSID verwezen als de netwerknaam.
- **Draadloze modus (of Netwerkmodus):** de modus is infrastructuur of ad-hoc.
- **Kanaal (voor ad-hocnetwerken):** het kanaal wordt standaard ingesteld op automatisch voor infrastructuurnetwerken.

Voor sommige ad-hocnetwerken is de instelling Automatisch ook vereist. Raadpleeg de systeembeheerder als u niet zeker bent over het kanaal dat u moet selecteren.

- **Beveiligingsmethode:** er zijn drie opties voor de beveiligingsmethode:
 - WEP-sleutel

Als uw netwerk meerdere WEP-sleutels gebruikt, kunt u er maximaal vier opgeven in de daarvoor bestemde plaatsen. Selecteer de sleutel die momenteel wordt gebruikt op het netwerk door de standaard sleutel voor WEP-verzending te selecteren.

of
 - Vooraf gedeelde sleutel/wachtwoord voor WPA/WPA2

WPA bevat codering als een extra beveiligingsniveau. U kunt kiezen uit AES of TKIP. Codering moet op de router en op de printer zijn ingesteld voor hetzelfde type anders kan de printer niet communiceren op het netwerk.
 - 802.1X–RADIUS

Als u de printer installeert op een 802.1X-netwerk hebt u mogelijk de volgende gegevens nodig:

 - Verificatietype
 - Interne-verificatietype
 - Gebruikersnaam en wachtwoord van 802.1X
 - Certificaten
 - Geen beveiliging

Als uw draadloze netwerk geen beveiliging gebruikt, hebt u geen beveiligingsgegevens.

Opmerking: het is onverstandig om een niet-beveiligd draadloos netwerk te gebruiken.

Opmerkingen:

- Als u de SSID van het netwerk waarop de computer is aangesloten niet weet, start u het hulpprogramma voor de draadloze netwerkadapter van de computer en zoekt u de netwerknaam op. Raadpleeg de documentatie bij het toegangspunt of neem contact op met uw systeembeheerder als u de SSID of de beveiligingsinformatie van uw netwerk niet kunt vinden.
- U kunt de WPA/WPA2-sleutel of het WPA/WPA2-wachtwoord voor het draadloze netwerk achterhalen door de documentatie of webpagina van het draadloze toegangspunt te raadplegen of door contact op te nemen met de systeembeheerder.

De printer aansluiten op een draadloos netwerk met Wi-Fi Protected Setup (WPS)

Controleer het volgende voor u de printer aansluit op een draadloos netwerk:

- Het toegangspunt (draadloze router) is gecertificeerd voor Wi-Fi Protected Setup (WPS) of compatibel met WPS. Raadpleeg de documentatie bij uw toegangspunt voor meer informatie.
- Een draadloze netwerkadapter die in de printer is geïnstalleerd, is aangesloten en werkt correct. Raadpleeg de instructies bij de draadloze adapter voor meer informatie.

Configuratiemethode met drukknop gebruiken

- 1 Blader op het bedieningspaneel van de printer naar:

 >Netwerk/poorten >  >Netwerk [x] >  >Netwerkinstellingen [x] >  >Draadloos >  >Wi-Fi Protected Setup >  >Methode met drukknop starten > 

- 2 Volg de aanwijzingen op de display.

Configuratiemethode met pincode gebruiken

1 Blader op het bedieningspaneel van de printer naar:

 >Netwerk/poorten >  >Netwerk [x] >  >Netwerk [x] instellen >  >Draadloos >  >Wi-Fi Protected Setup >  >Methode met pincode starten > 

2 Kopieer de WPS PIN van acht cijfers.

3 Open een webbrowser en geef het IP-adres van het toegangspunt op in de adresbalk.

Opmerkingen:

- Het IP-adres bestaat uit vier sets met cijfers gescheiden door punten, bijvoorbeeld: 123.123.123.123.
- Als u een proxyserver gebruikt, moet u deze tijdelijk uitschakelen zodat de webpagina correct kan worden geladen.

4 Open de WPS-instellingen. Raadpleeg de documentatie bij uw toegangspunt voor meer informatie.

5 Voer de PIN van acht cijfers in en sla de instelling op.

Printer verbinden met een draadloos netwerk via de printersoftware

Opmerkingen:

- Controleer of printer is ingeschakeld.
- De draadloze netwerkadapter die in de printer is geïnstalleerd, werkt correct. Voor informatie over het installeren van de draadloze netwerkadapter, raadpleegt u het de handleiding van de adapter.

Wireless Setup Utility gebruiken (alleen Windows)

1 Controleer of de printersoftware al is geïnstalleerd.

2 Gebruik de opdracht Zoeken in het Start-menu om de printerstartpagina te vinden.

3 Open de printerstartpagina en klik vervolgens op **Instellingen >Wireless Setup Utility**.

4 Volg de instructies op het computerscherm.

Assistent voor draadloze configuratie gebruiken (alleen Macintosh)

Met de Assistent voor draadloze configuratie kunt u het volgende doen:

- De printer configureren voor gebruik op een bestaand draadloos netwerk.
- Een printer toevoegen aan een bestaand ad-hocnetwerk.
- De draadloze instellingen wijzigen na de installatie.
- De printer installeren op extra netwerkcomputers.

Assistent voor draadloze configuratie installeren

1 Ga naar de Dell website voor ondersteuning op www.dell.com/support/printers.

2 Download de nieuwste Assistent voor draadloze configuratie.

3 Dubbelklik op het gedownloadte installatiepakket.

4 Volg de instructies op het beeldscherm.

Assistent voor draadloze configuratie openen

Opmerkingen:

- Controleer of de printer is ingeschakeld.
- Controleer of er een draadloze netwerkadapter in de printer is geïnstalleerd en of deze correct werkt.

1 Blader in de Finder naar:

Programma's > selecteer de printermap

2 Dubbelklik op **Assistent voor draadloze configuratie** en volg de aanwijzingen op het beeldscherm.

Opmerking: Klik op  als er problemen optreden tijdens het uitvoeren van de toepassing.

De printer verbinden met een draadloos netwerk met de Embedded Web Server

Controleer het volgende voor u begint:

- De printer is tijdelijk aangesloten op een Ethernet-netwerk.
- Op uw printer is een draadloze netwerkadapter geïnstalleerd en deze werkt correct. Raadpleeg de instructies die bij de draadloze netwerkadapter zijn geleverd voor meer informatie.

1 Open een webbrowser en typ het IP-adres van de printer in de adresbalk.

Opmerkingen:

- Controleer het IP-adres van de printer op het bedieningspaneel van de printer. Het IP-adres bestaat uit vier sets met cijfers gescheiden door punten, bijvoorbeeld: 123.123.123.123.
- Als u een proxyserver gebruikt, moet u deze tijdelijk uitschakelen zodat de webpagina correct kan worden geladen.

2 Klik op **Instellingen** > **Netwerk/poorten** > **Draadloos**.

3 Pas de instellingen aan zodat deze overeenkomen met de instellingen van het toegangspunt (draadloze router).

Opmerking: Zorg dat u de juiste SSID invoert.

4 Klik op **Verzenden**.

5 Zet de printer uit en maak vervolgens de Ethernet-kabel los. Wacht vervolgens ten minste vijf seconden voor u de printer weer inschakelt.

6 U kunt controleren of de printer verbonden is met een netwerk door een pagina met netwerkinstellingen af te drukken. Kijk vervolgens in het gedeelte Netwerkaart [x] of de status Aangesloten is.

Printerconfiguratie controleren

Pagina met menu-instellingen afdrukken

Druk een pagina met menu-instellingen af om de huidige menu-instellingen te bekijken en te controleren of de printeropties correct zijn geïnstalleerd.

Opmerking: Als u geen wijzigingen hebt aangebracht in de instellingen van de menu-items, worden alle standaardinstellingen weergegeven op de pagina met menu-instellingen. Wanneer u andere instellingen hebt geselecteerd en opgeslagen in de menu's, worden de standaardinstellingen vervangen door *de standaardinstellingen van de gebruiker*. Een door de gebruiker gekozen standaardinstellingen blijft van kracht tot u het menu opnieuw opent, een andere waarde selecteert en deze opslaat.

Blader op het bedieningspaneel van de printer naar:



Een pagina met netwerkinstellingen afdrukken

Als de printer is verbonden met een netwerk, kunt u de netwerkaansluiting controleren door een netwerkconfiguratiepagina af te drukken. Deze pagina bevat ook informatie die van belang is bij de configuratie van het afdrukken via een netwerk.

- 1 Blader op het bedieningspaneel van de printer naar:



Opmerking: Als er een optionele interne afdrukservers is geïnstalleerd, wordt het bericht **Configuratiepagina netwerk [x] afdrukken** weergegeven.

- 2 Controleer het eerste gedeelte van de netwerkconfiguratiepagina om na te gaan of bij Status wordt aangegeven dat de printer verbinding heeft.

Als bij Status wordt aangegeven dat de printer niet is aangesloten, is het mogelijk dat het LAN-aansluitpunt niet actief is of dat de netwerkkabel niet goed functioneert. Vraag de systeembeheerder om een oplossing voor dit probleem en druk daarna nog een pagina met netwerkinstellingen af.

Papier en speciaal afdruk materiaal plaatsen

De keuze en de verwerking van papier en speciaal afdruk materiaal kunnen de betrouwbaarheid van het afdrukken beïnvloeden. Raadpleeg "[Papierstoringen voorkomen](#)" op pagina 96 en "[Papier bewaren](#)" op pagina 42 voor meer informatie.

Papierformaat en papiersoort instellen

1 Blader op het bedieningspaneel van de printer naar:

 >Menu Papier >  >Papierformaat/-soort > 

2 Selecteer **Lade [x] Formaat** of **Lade [x] Soort** en druk op .

3 Wijzig het papierformaat of de papiersoort en druk op .

Opmerkingen:

- De papierformaatinstelling voor de standaardlade voor 250 vel (lade 1), optionele lade voor 550 vel (lade 2) en de universeellader moeten handmatig worden ingesteld in het menu Papierformaat.
- De standaardinstelling voor papierformaat voor lade 1 is Normaal papier.
- De standaardinstelling voor papiersoort voor de universeellader is Aangepast type 6.
- De instelling voor papiersoort moet voor alle laden handmatig worden ingesteld.

Instellingen voor universeel papier configureren

Het universele papierformaat is een door de gebruiker gedefinieerde instelling waarmee u kunt afdrukken op papierformaten die niet vooraf zijn ingesteld in de printermenu's.

Opmerkingen:

- Het grootste ondersteunde universele formaat is 216 x 355,6 mm (8,5 x 14 inch).
- Het kleinste ondersteunde universele formaat voor de universeellader is 76 x 127 mm (3 x 5 inch). Het kleinste ondersteunde universele formaat voor de optionele lader is 183 x 210 mm (7,2 x 8,3 inch).

Blader op het bedieningspaneel van de printer naar:

 >Menu Papier >  >Universal-instelling >  >Maateenheden >  > selecteer de maateenheid > 

De hoogte en breedte van het papier opgeven

1 Blader op het bedieningspaneel van de printer naar:

 >Menu Papier >  >Universal-instelling >  >Maateenheden >  > selecteer de maateenheid > 

2 Druk op de pijltoetsen tot **Hoogte Staand** of **Breedte Staand** wordt weergegeven en druk op .

3 Wijzig de instellingen en druk op .

De standaardlade en papierstop gebruiken

De standaardlade kan maximaal 150 vellen papier van 75 g/m² bevatten. Afdrukken worden met de afdrukkzijde naar beneden afgeleverd. De standaardlade bevat een papierstop die voorkomt dat papier uit de voorzijde van de lade glijdt wanneer dit wordt opgestapeld.

Als u de papierstop wilt openen, trekt u aan de papierstop zodat deze naar voren klapt.



Opmerking: als u de printer naar een andere locatie verplaatst, moet de papierstop gesloten zijn.

Laden vullen

⚠ LET OP—KANS OP LETSEL: Zorg ervoor dat u papier afzonderlijk in elke lade plaatst om instabiliteit van de apparatuur te voorkomen. Houd alle overige laden gesloten tot u ze nodig hebt.

- 1 Trek de lade volledig naar buiten.

Opmerking: Verwijder een lade nooit tijdens de uitvoering van een afdruktaak of als het bericht **Bezig** op het bedieningspaneel verschijnt. Dit kan een papierstoring veroorzaken.



2 Druk de breedtegeleider in en schuif deze naar de juiste positie voor het formaat papier dat u in de lade plaatst

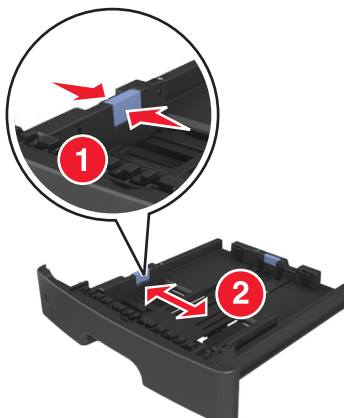

3 Druk de lengtegeleider in en schuif deze naar de juiste positie voor het formaat papier dat u in de lade plaatst.

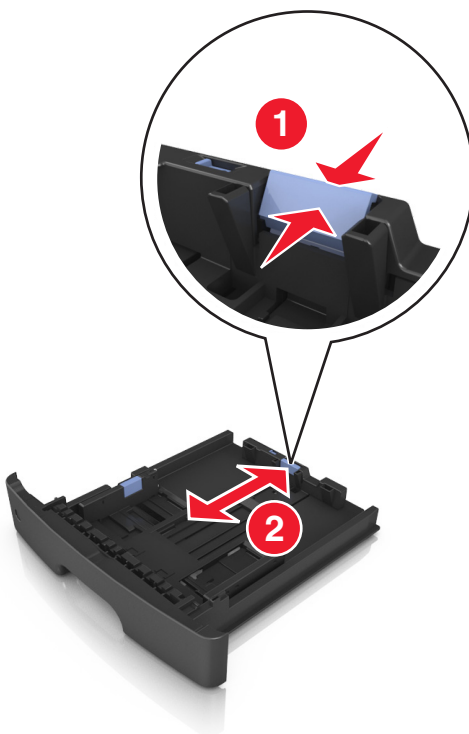

Opmerkingen:

- Druk de nokjes van de lengtegeleider tegelijk in en schuif de geleider naar achteren voor papierformaten zoals A4, Letter of Legal, zodat u het papier gemakkelijk kunt plaatsen.
- Als u A6-papier in de standaardlade plaatst, drukt u de nokjes van de lengtegeleider tegelijk in en schuift u de geleider naar de positie voor A6-formaat in het midden van de lade.
- Zorg ervoor dat de breedte- en lengtegeleiders zijn uitgelijnd met de indicatoren voor papierformaat aan de onderkant van de lade.

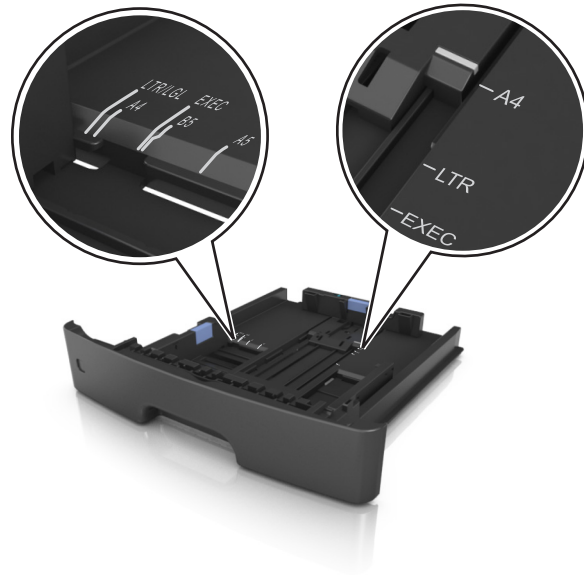

- 4 Buig de vellen enkele malen en waaier ze uit. Vouw of kreuk het papier niet. Maak op een vlakke ondergrond de stapel recht.

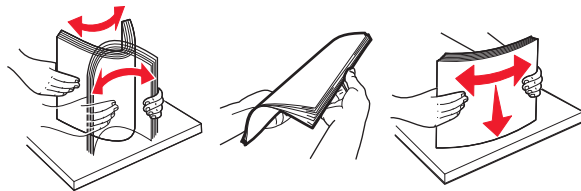

- 5 Plaats de papierstapel in de printer.

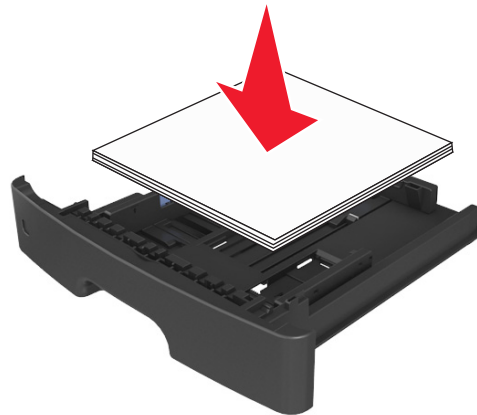

Opmerkingen:

- Plaats voorbedrukt of kringlooppapier met de afdrukzijde naar beneden in de printer.
- Plaats voorgeperforeerd papier met de gaatjes naar voren in de lade.
- Plaats briefhoofdpapier met de voorbedrukte zijde omlaag en de bovenrand van het papier naar voren in de lade. Als u dubbelzijdig wilt afdrukken, voert u briefhoofdpapier met de onderrand van het papier richting de voorzijde van de lade in.

- Zorg dat het papier niet uitkomt boven de maximale hoogte die is aangegeven op de breedtegeleider.

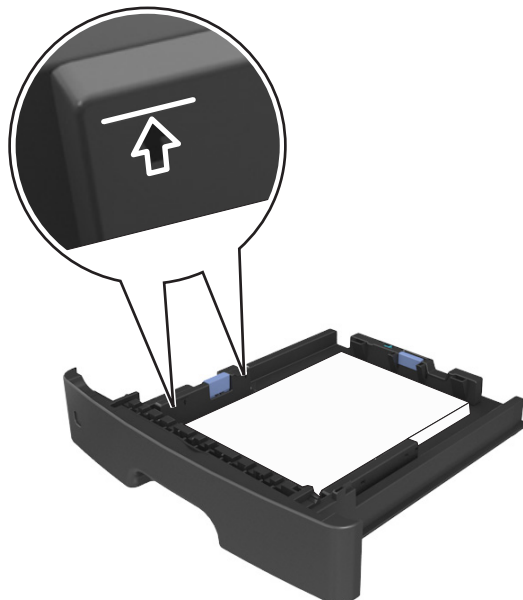

6 Plaats de lade.



7 Geef de soort en het formaat van het papier in de lade op in het menu Papier op het bedieningspaneel van de printer.

Opmerking: Stel de juiste waarden in voor papiersoort en -formaat om papierstoringen en problemen met de afdrukkwaliteit te voorkomen.

De universeellader vullen

Gebruik de universeellader wanneer u afdrukt op verschillende papierformaten en -soorten of op speciaal afdrukmetaal, zoals karton, transparanten en enveloppen. U kunt de universeellader ook gebruiken voor enkelzijdige afdruktaken op briefhoofdpapier.

- 1 Open de universeellader.



- a Trek het verlengstuk van de universeellader uit.

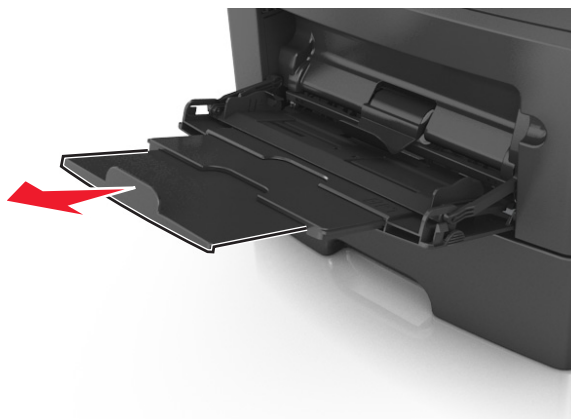

- b Trek voorzichtig aan het verlengstuk tot de universeellader volledig is uitgetrokken en geopend.



- 2 Druk het lipje op de linkerbreedtegeleider in en schuif de geleiders naar de juiste positie voor het formaat papier dat u in de lade plaatst

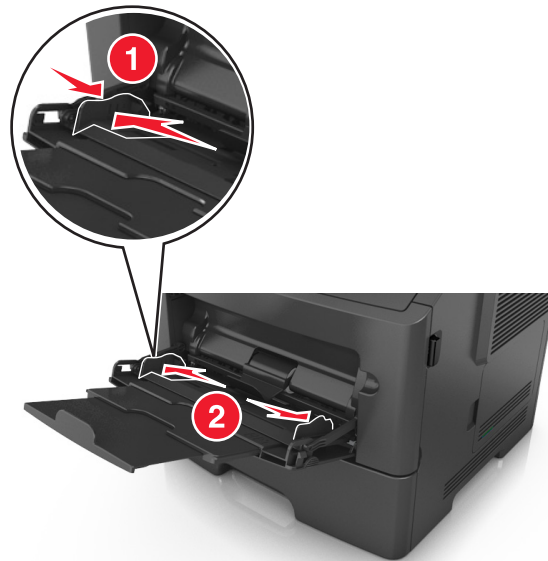

- 3 Bereid het papier of speciale afdrukmetaal voor om het te plaatsen.

- Buig de vellen enkele malen om ze los te maken en waaier ze vervolgens uit. Vouw of kreuk het papier niet. Maak op een vlakke ondergrond de stapel recht.

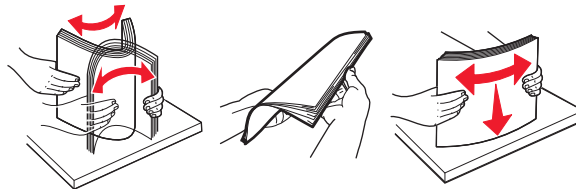

- Houd transparanten bij de randen vast. Buig de stapel transparanten enkele malen om ze los te maken en waaier ze vervolgens uit. Maak op een vlakke ondergrond de stapel recht.

Opmerking: Raak de afdrubare zijde van transparanten niet aan. Zorg dat er geen krassen op komen.

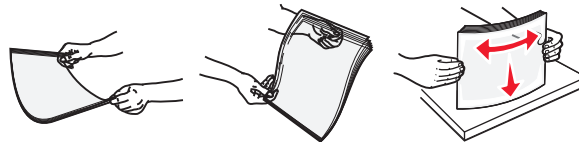

- Buig de stapel enveloppen enkele malen om deze los te maken en waaier ze vervolgens uit. Maak op een vlakke ondergrond de stapel recht.



- 4 Plaats het papier of speciaal metaal.

Opmerkingen:

- Duw het papier of speciale afdrukmetaal niet te ver in de universeellader.
- Zorg dat de stapel met papier of speciaal afdrukmetaal niet uitkomt boven de aanduiding voor de maximale stapelhoogte op de papiergeleiders. Als u te veel papier plaatst, kan het papier vastlopen.



- Plaats papier, transparanten en karton met de aanbevolen afdrubbare zijde naar boven en met de bovenrand naar voren in de printer. Raadpleeg de verpakking van de transparanten voor meer informatie over het plaatsen van transparanten.

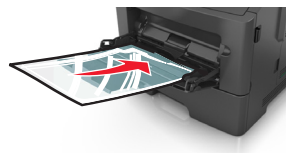

Opmerking: als u A6-papier plaatst, moet u ervoor zorgen dat het verlengstuk van de universeellader licht tegen de rand van het papier rust zodat de laatste vellen papier op de juiste plaats worden gehouden.

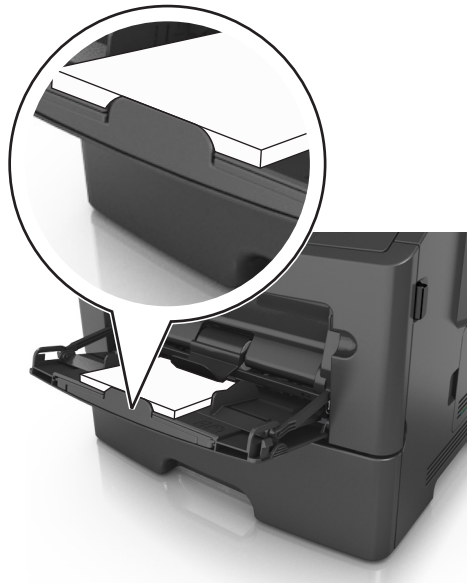

- Voer briefhoofdpapier in met de voorbedrukte zijde naar boven gericht, zodat de bovenzijde het eerst wordt ingevoerd. Als u dubbelzijdig (duplex) wilt afdrukken, plaatst u briefhoofdpapier met de voorbedrukte zijde omlaag en de onderrand naar voren in de printer.



- Plaats enveloppen met de flap aan de linkerkant en de afdrukszijde naar beneden.



Let op—Kans op beschadiging: Gebruik geen enveloppen met postzegels, klemmetjes, drukkers, vensters, bedrukte binnenzijde of zelfklevende sluitingen. Het gebruik van deze enveloppen kan de printer ernstig beschadigen.

- 5 Geef in het menu Papier op het bedieningspaneel van de printer het papierformaat en de papiersoort op die overeenkomen met het papier of speciale afdrukmetaal in de universeellader.

Laden koppelen en ontkoppelen

Als de instellingen voor papierformaat en -soort gelijk zijn voor bepaalde laden, worden de laden automatisch gekoppeld. Als een van de gekoppelde invoerladen leeg raakt, wordt automatisch de volgende gekoppelde invoerlade gebruikt. U kunt unieke papiersoorten, zoals briefhoofdpapier of normaal papier in verschillende kleuren, het beste verschillende aangepaste namen geven zodat de laden waarin de papiersoorten zich bevinden, niet automatisch worden gekoppeld.

Laden koppelen en ontkoppelen

Embedded Web Server gebruiken

- 1 Open een webbrowser en typ het IP-adres van de printer in de adresbalk.

Opmerkingen:

- Controleer het IP-adres in het gedeelte TCP/IP van het menu Netwerk/poorten. Het IP-adres bestaat uit vier sets met cijfers gescheiden door punten, bijvoorbeeld: 123.123.123.123.
- Als u een proxyserver gebruikt, moet u deze tijdelijk uitschakelen zodat de webpagina correct kan worden geladen.

- 2 Klik op **Instellingen > Menu Papier**.

- 3 De lade-instellingen wijzigen om het papierformaat en de soort in te stellen voor de lade.

- Als u lades wilt koppelen, moet u ervoor zorgen dat het papierformaat en de soort voor de lade overeenkomen met die van de andere lade.
- Als u lades wilt ontkoppelen, moet u ervoor zorgen dat het papierformaat en de soort voor de lade *niet* overeenkomen met die van de andere lade.

- 4 Klik op **Verzenden**.

Printerinstellingen op de computer gebruiken

Afhankelijk van uw besturingssysteem kunt u het menu Papier openen via het Hulpprogramma voor lokale-printerinstellingen of via Printer Settings.

Opmerking: U kunt de instellingen voor het papierformaat en de papiersoort ook instellen via het bedieningspaneel van de printer. Zie [“Papierformaat en papiersoort instellen” op pagina 26](#) voor meer informatie.

Let op—Kans op beschadiging: Het papier in de lade moet overeenkomen met de naam van de papiersoort die op de printer is toegewezen. De temperatuur van het verhittingsstation is afhankelijk van de opgegeven papiersoort. Als de instellingen niet correct zijn geconfigureerd, kunnen er afdrukproblemen optreden.

Een aangepaste papiersoort configureren

Embedded Web Server gebruiken

- 1 Open een webbrowser en typ het IP-adres van de printer in de adresbalk.

Opmerkingen:

- Druk een netwerkconfiguratiepagina of een pagina met menu-instellingen af en zoek vervolgens het IP-adres op in het gedeelte voor TCP/IP. Het IP-adres bestaat uit vier sets met cijfers gescheiden door punten, bijvoorbeeld: 123.123.123.123.

- Als u een proxyserver gebruikt, moet u deze tijdelijk uitschakelen zodat de webpagina correct kan worden geladen.

2 Klik op **Instellingen >Menu Papier >Aangepaste soorten**.

3 Selecteer een aangepaste papiersoortnaam en selecteer vervolgens een aangepaste papiersoort.

Opmerking: Normaal papier is de standaardpapiersoort voor alle aangepaste namen die door de gebruiker worden gedefinieerd.

4 Klik op **Verzenden**.

Printerinstellingen op de computer gebruiken

Afhankelijk van uw besturingssysteem kunt u het menu Aangepast openen via het Hulpprogramma voor lokale-printerinstellingen of via Printer Settings.

Een aangepaste papiersoort toewijzen

Embedded Web Server gebruiken

1 Open een webbrowser en typ het IP-adres van de printer in de adresbalk.

Opmerkingen:

- Een pagina met netwerkinstellingen of menu-instellingen afdrukken en vervolgens het IP-adres in het TCP/IP-gedeelte zoeken. Het IP-adres bestaat uit vier sets met cijfers gescheiden door punten, bijvoorbeeld: 123.123.123.123.
- Als u een proxyserver gebruikt, moet u deze tijdelijk uitschakelen zodat de webpagina correct kan worden geladen.

2 Klik op **Instellingen >Menu Papier**.

3 Selecteer een papierbron in het gedeelte Ladeconfiguratie en selecteer vervolgens een aangepast papiersoort in de kolom voor papiersoort.

4 Klik op **Verzenden**.

Printerinstellingen op de computer gebruiken

Afhankelijk van uw besturingssysteem kunt u het menu Papier openen via het Hulpprogramma voor lokale-printerinstellingen of via Printer Settings.

Handleiding voor papier en speciaal afdruk materiaal

Richtlijnen voor papier

Als u het juiste papier of speciale afdruk materiaal selecteert, vermindert het aantal afdruk problemen. Voor optimale afdrukkwaliteit kunt u het beste eerst een proefafdruk maken op het papier of het speciale afdruk materiaal dat u wilt gebruiken voordat u hier grote hoeveelheden van aanschaft.

Papiereigenschappen

De volgende papiereigenschappen zijn van invloed op de afdrukkwaliteit en de betrouwbaarheid van de printer. Houd rekening met deze kenmerken wanneer u een nieuw type papier overweegt.

Gewicht

De printerladen kunnen automatisch papier invoeren met een gewicht van maximaal 120 g/m² met de vezel in de lengterichting. De universeellader kan automatisch papier invoeren met een gewicht van maximaal 163 g/m² met de vezel in de lengterichting. Papier dat lichter is dan 60 g/m² is mogelijk niet stevig genoeg om correct te worden ingevoerd, waardoor papierstoringen kunnen optreden. Het beste resultaat bereikt u met papier van 75 g/m² met de vezel in de lengterichting. Voor papier kleiner dan 182 x 257 mm (7,2 x 10,1 inch) kunt u het beste papier met een gewicht van 90 g/m² of meer gebruiken.

Opmerking: dubbelzijdig afdrukken wordt alleen ondersteund voor papier met een gewicht van 60–90 g/m².

Krullen

Krullen is de neiging van papier om bij de randen om te buigen. Dit kan invoerproblemen veroorzaken. Papier kan omkrullen nadat het door de printer is gevoerd en daarbij is blootgesteld aan hoge temperaturen. Als u papier in hete, vochtige, koude of droge omstandigheden buiten de verpakking of in de laden bewaart, kan het papier omkrullen voordat erop wordt afgedrukt. Dit kan invoerproblemen veroorzaken.

Gladheid

De gladheid van papier is rechtstreeks van invloed op de afdrukkwaliteit. Als papier te ruw is, wordt toner er niet goed op gefixeerd. Te glad papier kan invoerproblemen of problemen met de afdrukkwaliteit veroorzaken. Gebruik papier met een gladheid tussen de 100 en 300 Sheffield-punten. Een gladheid tussen de 150 en 250 Sheffield-punten geeft echter de beste afdrukkwaliteit.

Vochtigheidsgraad

De hoeveelheid vocht in papier is van invloed op de afdrukkwaliteit en bepaalt tevens of het papier goed door de printer kan worden gevoerd. Laat het papier in de originele verpakking tot u het gaat gebruiken. Het papier wordt dan niet blootgesteld aan de negatieve invloed van wisselingen in de luchtvochtigheid.

Bewaar gedurende 24 tot 48 uur vóór het afdrukken het papier in de originele verpakking in dezelfde omgeving als de printer. Verleng deze periode met enkele dagen als de opslag- of transportomgeving erg verschilt van de printeromgeving. Dik papier kan een langere acclimatiseringsperiode nodig hebben.

Vezelrichting

De vezelrichting heeft betrekking op de uitlijning van de papiervezels in een vel papier. Vezels lopen ofwel in de *lengterichting* van het papier of in de *breedterichting*.

Voor een gewicht van 60-90 g/m² kunt u het beste papier met de vezel in de lengterichting gebruiken.

Glasvezelgehalte

Kwalitatief hoogwaardig xerografisch papier bestaat meestal voor 100% uit chemisch behandelde houtpulp. Dit gehalte aan houtcellulose voorziet het papier van een grote mate van stabiliteit, waardoor er minder invoerproblemen optreden en de afdrumkwaliteit verbetert. Als papier andere vezels bevat, bijvoorbeeld van katoen, kan dat eerder leiden tot problemen bij de verwerking.

Ongeschikt papier

Het gebruik van de volgende papiersoorten in de printer wordt afgeraden:

- chemisch behandeld papier dat wordt gebruikt om kopieën te maken zonder carbonpapier, ook bekend als CCP-papier (zelfkopiërend papier zonder carbon) of NCR-papier (doordrukpapier zonder carbon);
- voorbedrukt papier dat chemische stoffen bevat die schadelijk zijn voor de printer;
- voorbedrukt papier dat kan worden aangetast door de temperatuur in het verhittingsstation van de printer;
- voorbedrukt papier waarvoor een registrering (nauwkeurige positionering van de afdrum) van minder dan ± 2,5 mm (± 0,10 inch) is vereist, zoals OCR-formulieren (optical character recognition);

In sommige gevallen kan de registrering via een toepassing worden aangepast, waardoor afdrummen op deze formulieren toch mogelijk is:

- Coated papier (uitwisbaar bankpostpapier), synthetisch papier, thermisch papier
- Papier met ruwe randen, papier met een ruw of grof gestructureerd oppervlak, gekruld papier.
- Kringlooppapier dat niet voldoet aan de norm EN12281:2002 (Europa)
- Papier lichter dan 60 g/m².
- Formulieren of documenten die uit meerdere delen bestaan.

Papier selecteren

Het gebruik van het juiste papier voorkomt storingen en zorgt ervoor dat u probleemloos kunt afdrummen.

U kunt als volgt papierstoringen en slechte afdrumkwaliteit voorkomen:

- Gebruik *altijd* nieuw, onbeschadigd papier.
- Voordat u papier plaatst, moet u weten wat de aanbevolen afdrumzijde is. Deze informatie staat meestal op de verpakking.
- Gebruik *geen* papier dat u zelf op maat hebt gesneden of geknipt.
- Gebruik *nooit* papier van verschillend formaat, gewicht of soort in dezelfde lade. Dit leidt tot storingen in de doorvoer.
- Gebruik *geen* gecoat papier, tenzij het speciaal is ontworpen voor elektrofotografisch afdrummen.

Vorbedrukte formulieren en briefhoofdpapier selecteren

Houd u aan de volgende richtlijnen als u vorbedrukte formulieren en briefhoofdpapier kiest:

- Gebruik papier met de vezel in lengterichting voor papier met een gewicht van 60 tot 90 g/m².
- Gebruik uitsluitend formulieren en briefhoofdpapier dat is bedrukt door middel van een lithografisch of graverend drukproces.
- Vermijd papier met een ruw of sterk vezelig oppervlak.

Gebruik papier dat is bedrukt met hittebestendige inkt en dat geschikt is voor kopieerapparaten. De inkt moet bestand zijn tegen temperaturen van 230 °C zonder te smelten of schadelijke stoffen af te geven. Gebruik geen inkt die wordt beïnvloed door de hars in de toner. Inktsoorten op basis van water of olie zouden aan deze vereisten moeten voldoen. Latex-inkt zou echter problemen kunnen opleveren. Neem in geval van twijfel contact op met uw papierleverancier.

Vorbedrukt papier, zoals briefhoofdpapier, moet bestand zijn tegen temperaturen tot 225 °C zonder te smelten of gevaarlijke stoffen af te geven.

Kringlooppapier en ander kantoorpapier gebruiken

U kunt zakelijk kringlooppapier dat speciaal wordt geproduceerd voor gebruik in (elektrofotografische) laserprinters mogelijk ook voor uw printer gebruiken. Er kan echter geen absolute garantie worden gegeven dat alle soorten kringlooppapier correct worden ingevoerd.

Doorgaans zijn de volgende richtlijnen van toepassing op kringlooppapier.

- Hoeveelheid hergebruikt materiaal (wij testen maximaal 100% van het hergebruikte materiaal).
- De temperatuur en luchtvochtigheid (de testruimten simuleren klimaten over de hele wereld).
- Vochtgehalte (papier voor zakelijk gebruik moet een laag vochtgehalte hebben: 4–5%).
- De buigweerstand en de stijfheid van het papier zorgen voor een optimale invoer in de printer.
- Dikte (heeft invloed op de hoeveelheid papier die in een lade kan worden geplaatst).
- Ruwheid van oppervlak (gemeten in Sheffield-eenheden, heeft invloed op de afdrukhelderheid en hoe goed de toner aan het papier hecht).
- Oppervlakfrictie (bepaalt hoe makkelijk vellen van elkaar kunnen worden gescheiden).
- Vezels en vorming (heeft invloed op omkrullen, dat weer invloed heeft op de manier waarop het papier zich door de printer beweegt).
- Helderheid en textuur (uiterlijk en gevoel).

Kringlooppapier heeft een betere kwaliteit dan ooit. De hoeveelheid hergebruikt materiaal in papier heeft echter invloed op het beheer van ongewenste effecten. En hoewel het gebruik van kringlooppapier een goede manier is om op een milieubewuste manier af te drukken, is deze methode niet perfect. De energie die nodig is om inkt te verwijderen en om toevoegingen zoals kleuren en 'lijm' te verwerken, levert vaak een grotere koolstofuitstoot op dan de productie van normaal papier. Over het geheel genomen verbetert het gebruik van kringlooppapier echter het resourcemanagement.

Voorbeelden van ongeschikt papier

Onderzoeksresultaten geven aan dat de volgende papersoorten niet geschikt zijn voor gebruik in een laserprinter:

- Chemisch bewerkt kopieerpapier dat geen carbonpapier bevat, ook bekend als *papier zonder carbon*.
- Vorbedrukt papier dat chemische stoffen bevat die schadelijk zijn voor de printer.
- Vorbedrukt papier dat kan worden aangetast door de temperatuur in het verhittingsstation van de printer.

- Voorbedrukt papier waarvoor registratie (nauwkeurige positionering van het afdrukgebied op de pagina) van meer dan $\pm 2,3$ mm ($\pm 0,9$ inch) is vereist, zoals OCR-formulieren (optical character recognition; optische tekenherkenning). In sommige gevallen kan de registrering via een toepassing worden aangepast, waardoor afdrukken op deze formulieren toch mogelijk is.
- Coated papier (uitwisbaar bankpostpapier), synthetisch papier en thermisch papier.
- Papier met ruwe randen, papier met een ruw of grof gestructureerd oppervlak en gekruld papier.
- Kringlooppapier dat niet voldoet aan de norm EN12281:2002 (Europese standaard).
- Papier lichter dan 60 g/m^2 .
- Formulieren of documenten die uit meerdere delen bestaan.

Speciaal afdrukmetaal gebruiken

Tips voor het afdrukken op karton

Karton is een zwaar, eenlaags speciaal afdrukmetaal. Veel variabele kenmerken ervan, zoals vochtgehalte, dikte en structuur, kunnen de afdrukkwaliteit aanzienlijk beïnvloeden. Maak eerst enkele proefafdrukken voordat u grote hoeveelheden karton aanschaft.

Let bij het afdrukken op karton op het volgende:

- Zorg ervoor dat de Papiersoort Karton is.
- Selecteer de juiste instelling voor Papierstructuur.
- Houd er rekening mee dat voorbedrukt, geperforeerd en gekreukt metaal de afdrukkwaliteit aanzienlijk kan beïnvloeden en het vastlopen van papier of andere verwerkingsproblemen kan veroorzaken.
- Informeer bij de fabrikant of leverancier of het karton bestand is tegen temperaturen tot 240°C zonder dat er schadelijke stoffen vrijkomen.
- Gebruik geen voorbedrukt karton waarbij chemische stoffen zijn gebruikt die de printer kunnen beschadigen. Voorbedrukt metaal kan tot gevolg hebben dat halfvloeibare en vluchtige stoffen in de printer terechtkomen.
- Gebruik indien mogelijk karton met vezels in de breedterichting.

Tips voor het afdrukken op enveloppen

Maak eerst enkele proefafdrukken voordat u grote hoeveelheden enveloppen aanschaft.

- Gebruik enveloppen die speciaal zijn ontworpen voor laserprinters. Informeer bij de fabrikant of de leverancier of de enveloppen bestand zijn tegen temperaturen tot 230°C zonder dat ze sluiten, kreukelen, buitensporig krullen of schadelijke stoffen afgeven.
- Het beste resultaat bereikt u met enveloppen die zijn gemaakt van papier met een gewicht van 90 g/m^2 of met een katoengehalte van 25%. Katoenen enveloppen mogen niet zwaarder zijn dan 70 g/m^2 .
- Gebruik alleen nieuwe, onbeschadigde enveloppen.
- Voor de beste prestaties en een minimaal aantal papierstoringen wordt u aangeraden geen enveloppen te gebruiken die:
 - gemakkelijk krullen;
 - aan elkaar kleven of beschadigd zijn;
 - vensters, gaten, perforaties, uitsnijdingen of reliëf bevatten;
 - metalen klemmetjes, strikken of vouwklemmetjes bevatten;

- zijn samengevouwen;
 - postzegels bevatten;
 - een (gedeeltelijk) onbedekte plakstrook hebben als de klepzijde is gesloten of is dichtgeplakt;
 - gebogen hoeken hebben;
 - een ruwe, geplooid of gelaagde afwerking hebben.
- Pas de breedtegeleiders aan zodat deze overeenkomen met de breedte van de enveloppen.

Opmerking: door een combinatie van hoge luchtvochtigheid (boven 60%) en hoge printertemperaturen kunnen de enveloppen kreuken of sluiten.

Tips voor het gebruik van etiketten

Maak eerst enkele proefafdrukken voordat u grote hoeveelheden etiketten aanschaft.

Opmerking: Gebruik alleen papieren etiketten. Vinyletiketten, etiketten voor apotheken en dubbelzijdige etiketten worden niet ondersteund.

Let bij het afdrukken op etiketten op het volgende:

- Gebruik etiketten die speciaal zijn ontworpen voor laserprinters. Controleer het volgende bij de fabrikant of verkoper:
 - De etiketten kunnen tegen een blootstelling aan temperaturen van 240°C en plakken niet vast, krullen niet om of kreuken niet en geven bij deze temperaturen geen gevaarlijke stoffen af.
 - Etiketlijm, de voorzijde (bedrukbaar materiaal) en coating zijn bestand tegen 172 kPa (25 psi) druk zonder delaminatie, lekken aan de randen of het vrijkomen van gassen.
- Gebruik geen etiketten met glad rugmateriaal.
- Gebruik volledige etiketvellen. Etiketten van onvolledige vellen kunnen losraken tijdens het afdrukken, waardoor de vellen kunnen vastlopen en de kleefstof de printer en de cartridge kan vervuilen. Hierdoor kan de garantie voor de printer en de tonercartridge vervallen.
- Gebruik geen etiketten waarvan de lijm aan de oppervlakte ligt.
- Druk niet af binnen 1 mm vanaf de rand van het etiket, vanaf de perforaties of tussen de snijranden van de etiketten.
- Controleer of de kleefzijde van de etiketten niet buiten de randen van het vel uitsteekt. Gebruik vellen waarop de lijm gericht is aangebracht op minstens 1 mm vanaf de randen. De lijm kan in de printer terecht komen waardoor de printergarantie kan vervallen.
- Als gericht aanbrengen van lijm niet mogelijk is, moet u een strook van 2 mm verwijderen van de voorste (bovenste) rand en moet u lijm gebruiken die niet lekt.
- U kunt het beste afdrukken in de staande afdrukstand, met name bij streepjescodes.

Tips voor het gebruik van briefhoofdpapier

- Gebruik briefhoofdpapier dat speciaal is ontworpen voor laserprinters.
- Maak eerst enkele proefafdrukken op het briefhoofdpapier voordat u grote hoeveelheden ervan aanschaft.
- Buig de letterhead waaier ze uit en maak er een rechte stapel van voordat u de transparanten plaatst zodat deze niet aan elkaar blijven plakken.

- Wanneer u wilt afdrukken op briefhoofdpapier, is het belangrijk dat u de juiste afdrukstand instelt. Zie voor meer informatie over het plaatsen van briefhoofdpapier:
 - [“Laden vullen” op pagina 27](#)
 - [“De universeellader vullen” op pagina 31](#)

Tips voor het gebruik van transparanten

- Maak eerst een testpagina voordat u grote hoeveelheden transparanten aanschaft.
- Voer transparanten in vanuit de standaardlade of vanuit de universeellader.
- Gebruik transparanten die speciaal zijn ontworpen voor laserprinters. Transparanten moeten temperaturen kunnen weerstaan tot 185 °C zonder te smelten, te verkleuren, om te krullen of gevaarlijke stoffen af te geven.

Opmerking: Wanneer Gewicht transparanten is ingesteld op Zwaar en Structuur transparant is ingesteld op Ruw, kunnen transparanten worden bedrukt bij een temperatuur tot 195 °C.

- Voorkom vingerafdrukken op de transparanten. Deze kunnen leiden tot problemen met de afdrukkwaliteit.
- Buig de transparanten, waai er ze uit en maak er een rechte stapel van voordat u de transparanten plaatst zodat deze niet aan elkaar blijven plakken.

Papier bewaren

Houd de volgende richtlijnen voor het bewaren van papier aan om een regelmatige afdrukkwaliteit te garanderen en te voorkomen dat er papierstoringen ontstaan.

- U kunt het papier het beste bewaren in een omgeving met een temperatuur van 21 °C en een relatieve vochtigheid van 40 procent. De meeste fabrikanten van etiketten bevelen een omgeving aan met een temperatuur tussen 18 en 24 °C en een relatieve vochtigheid van 40 tot 60 procent.
- Zet dozen papier liever niet op de vloer, maar op een pallet of een plank.
- Zet losse pakken op een vlakke ondergrond.
- Plaats niets boven op de losse pakken met papier.
- Haal papier alleen uit de doos of verpakking als u het in de printer wilt plaatsen. De doos en de verpakking zorgen ervoor dat het papier schoon, droog en vlak blijft.

Ondersteunde papierformaten, -soorten en -gewichten

Raadpleeg de *Card Stock & Label Guide* voor informatie over karton en etiketten.

Ondersteunde papierformaten

| Papierformaat | Standaardlade | Optionele lade voor 250 of 550 vel | Univer&seellader | Modus voor dubbelzijdig afdrucken |
|--|---------------|------------------------------------|------------------|-----------------------------------|
| A4 210 x 297 mm (8,3 x 11,7 inch) | ✓ | ✓ | ✓ | ✓ |
| A5 148 x 210 mm (5,8 x 8.3 inch) | ✓ | ✓ | ✓ | x |
| A6 105 x 148 mm (4,1 x 5.8 inch) | ✓ | x | ✓ | x |
| JIS B5 182 x 257 mm (7,2 x 10.1 inch) | ✓ | ✓ | ✓ | x |
| Letter 216 x 279 mm (8,5 x 11 inch) | ✓ | ✓ | ✓ | ✓ |
| Legal 216 x 356 mm (8,5 x 14 inch) | ✓ | ✓ | ✓ | ✓ |
| Executive 184 x 267 mm (7,3 x 10,5 inch) | ✓ | ✓ | ✓ | x |
| Oficio (Mexico) 216 x 340 mm (8,5 x 13.4 inch) | ✓ | ✓ | ✓ | ✓ |
| Folio 216 x 330 mm (8,5 x 13 inch) | ✓ | ✓ | ✓ | ✓ |
| Statement 140 x 216 mm (5,5 x 8,5 inch) | ✓ | ✓ | ✓ | x |
| Universal^{1, 2} Van 76,2 x 127 mm (3 x 5 inch) tot 216 x 356 mm (8,5 x 14 inch) | ✓ | ✓ | ✓ | ✓ |

¹ Met deze formaatinstelling wordt de pagina ingedeeld op basis van de afmetingen 216 x 356 mm (8,5 x 14 inch), tenzij een ander formaat wordt opgegeven in de toepassing.

² Universal wordt alleen ondersteund in de standaardlade als het papierformaat ten minste de afmetingen 105 x 148 mm (4,1 x 5,8 inch) heeft. Universal wordt alleen ondersteund in de optionele lade voor 250 of 550 vel als het papierformaat ten minste de afmetingen 148 x 210 mm (5,8 x 8,3 inch) heeft. Universal wordt alleen ondersteund in de modus voor dubbelzijdig afdrucken als het papier ten minste een breedte van 210 mm (8,3 inch) en een lengte van 279 mm (11 inch) heeft. Het kleinste ondersteunde formaat voor Universal kan alleen in de universeellader worden geplaatst.

| Papierformaat | Standaardlade | Optionele lade voor 250 of 550 vel | Univer&seellader | Modus voor dubbelzijdig afdrucken |
|--|---------------|------------------------------------|------------------|-----------------------------------|
| 7 3/4-envelop (Monarch) 98 x 191 mm (3,9 x 7.5 inch) | X | X | ✓ | X |
| Envelop nr. 9 98 x 225 mm (3,9 x 8.9 inch) | X | X | ✓ | X |
| Envelop nr. 10 105 x 241 mm (4,1 x 9.5 inch) | X | X | ✓ | X |
| Envelop DL 110 x 220 mm (4,3 x 8.7 inch) | X | X | ✓ | X |
| Envelop C5 162 x 229 mm (6,4 x 9 inch) | X | X | ✓ | X |
| Envelop B5 176 x 250 mm (6,9 x 9.8 inch) | X | X | ✓ | X |
| Andere envelop 229 x 356 mm (9 x 14 inch) | X | X | ✓ | X |

¹ Met deze formaatinstelling wordt de pagina ingedeeld op basis van de afmetingen 216 x 356 mm (8,5 x 14 inch), tenzij een ander formaat wordt opgegeven in de toepassing.

² Universal wordt alleen ondersteund in de standaardlade als het papierformaat ten minste de afmetingen 105 x 148 mm (4,1 x 5,8 inch) heeft. Universal wordt alleen ondersteund in de optionele lade voor 250 of 550 vel als het papierformaat ten minste de afmetingen 148 x 210 mm (5,8 x 8,3 inch) heeft. Universal wordt alleen ondersteund in de modus voor dubbelzijdig afdrucken als het papier ten minste een breedte van 210 mm (8,3 inch) en een lengte van 279 mm (11 inch) heeft. Het kleinste ondersteunde formaat voor Universal kan alleen in de universeellader worden geplaatst.

Ondersteunde papiergewichten en -soorten

De standaardlade ondersteunt papiergewichten van 60–90 g/m². De optionele lade ondersteunt papiergewichten van 60–120 g/m². De universeellader ondersteunt papiergewichten van 60–163 g/m².

| Papiertype | Lade voor 250 of 550 vel | Univer&seellader | Modus voor dubbelzijdig afdrucken |
|---------------------------------------|--------------------------|------------------|-----------------------------------|
| Normaal papier | ✓ | ✓ | ✓ |
| Card stock (Karton) | X | ✓ | X |
| Transparanten | ✓ | ✓ | X |
| Kringlooppapier | ✓ | ✓ | ✓ |
| Glossy papier | X | X | X |
| Papieren etiketten¹ | ✓ | ✓ | X |
| Vinyletiketten | X | X | X |
| Bankpost² | ✓ | ✓ | ✓ |

| Papier type | Lade voor 250 of 550 vel | Univer&seellader | Modus voor dubbelzijdig afdrucken |
|---------------------------|--------------------------|------------------|-----------------------------------|
| Envelop | X | ✓ | X |
| Ruwe envelop | X | ✓ | X |
| Briefhoofd | ✓ | ✓ | ✓ |
| Voorbedrukt papier | ✓ | ✓ | ✓ |
| Gekleurd papier | ✓ | ✓ | ✓ |
| Licht papier | ✓ | ✓ | ✓ |
| Zwaar papier ² | ✓ | ✓ | ✓ |
| Ruw/katoen | ✓ | ✓ | X |

¹ De printer ondersteunt incidenteel gebruik van enkelzijdige papieren etiketten die zijn ontworpen voor gebruik met laserprinters. U kunt het beste per maand niet meer dan 20 pagina's met papieren etiketten af te drukken. Vinyl-etiketten, etiketten voor apotheken en dubbelzijdige etiketten worden niet ondersteund.

² Bankpostpapier en zwaar papier worden in de dubbelzijdige modus ondersteund tot een papiergewicht van 90 g/m².

Afdrukken

Een document afdrukken

Documenten afdrukken

- 1 Stel in het menu Papier op het bedieningspaneel van de printer de papiersoort en het papierformaat in op basis van het geplaatste papier.
- 2 Verzend de afdruktaak:

Voor Windows-gebruikers

- a Open een bestand en klik op **Bestand >Afdrukken**.
- b Klik op **Eigenschappen, Voorkeuren, Opties** of **Instellen**.
- c Pas zo nodig de instellingen aan.
- d Klik op **OK >Afdrukken**.

Voor Macintosh-gebruikers

- a Pas de instellingen aan in het dialoogvenster Pagina-instelling:
 - 1 Open een document en klik op **Archief >Pagina-instelling**.
 - 2 Kies een papierformaat of maak een aangepast formaat dat overeenkomt met het geplaatste papier.
 - 3 Klik op **OK**.
- b Pas de instellingen aan in het dialoogvenster Druk af:
 - 1 Open een document en kies **Archief >Druk af**.
Klik zo nodig op het driehoekje om meer opties weer te geven.
 - 2 Pas via het dialoogvenster Druk af en de voorgrondmenu's de instellingen zo nodig aan.
Opmerking: als u op een bepaalde papiersoort wilt afdrukken, stelt u de papiersoort in op het geplaatste papier, of selecteert u de betreffende lade of lader.
 - 3 Klik op **Druk af**.

Tonerintensiteit aanpassen

Embedded Web Server gebruiken

- 1 Open een webbrowser en typ het IP-adres van de printer in de adresbalk.

Opmerkingen:

- Controleer het IP-adres in het gedeelte TCP/IP van het menu Netwerk/poorten. Het IP-adres bestaat uit vier sets met cijfers gescheiden door punten, bijvoorbeeld: 123.123.123.123.
- Als u een proxyserver gebruikt, moet u deze tijdelijk uitschakelen zodat de webpagina correct kan worden geladen.

- 2 Klik op **Instellingen >Afdrukinstellingen >Menu Kwaliteit >Tonerintensiteit**.

- 3 Pas de instelling voor tonerintensiteit aan.
- 4 Klik op **Verzenden**.

Printerinstellingen op de computer gebruiken

Afhankelijk van uw besturingssysteem kunt u de instellingen voor tonerintensiteit aanpassen via het Hulpprogramma voor lokale-printerinstellingen of via Printer Settings.

Het bedieningspaneel van de printer gebruiken

- 1 Blader op het bedieningspaneel van de printer naar:



- 2 Pas de tonerintensiteit aan.
- 3 Druk op .

Afdrukken vanaf een mobiel apparaat

Afdrukken vanaf een mobiel apparaat met AirPrint

AirPrint™ is een toepassing voor mobiel afdrukken waarmee u rechtstreeks vanaf uw iPad® (alle modellen), iPhone® (3GS of hoger) of iPod touch® (3e generatie of hoger) kunt afdrukken op uw AirPrint-printer. AirPrint-printers kunnen worden gebruikt met deze mobiele apparaten waarop de nieuwste versie van iOS wordt uitgevoerd.

Opmerking: Controleer of de printer en het mobiele apparaat met hetzelfde draadloze netwerk zijn verbonden. Raadpleeg de documentatie bij het mobiele apparaat voor informatie over het configureren van de draadloze instellingen.

- 1 Start de toepassing in het startscherm van uw mobiele apparaat.

Opmerking: U kunt inhoud afdrukken uit de volgende Apple-toepassingen: iBook, Mail, Foto's, Safari en bepaalde App Store-toepassingen.

- 2 Selecteer het item dat u wilt afdrukken en tik op .
- 3 Tik op **Afdrukken** en selecteer de printer.
- 4 Stel de gewenste afdrukopties in en tik op **Afdrukken**.

Afdrukken vanaf een mobiel apparaat met Dell Mobiel afdrukken

Met Dell Mobiel afdrukken kunt u rechtstreeks vanaf een mobiel Android-apparaat (met besturingssysteemversie 2.1 of hoger) afdrukken op uw printer.

Opmerkingen:

- Controleer of de printer en het mobiele apparaat met hetzelfde draadloze netwerk zijn verbonden.

- Raadpleeg de documentatie bij uw mobiele apparaat voor informatie over het configureren van de draadloze instellingen.

1 Download de toepassing Dell Mobiel afdrukken van Google Play.



2 Tik op  op het hoofdscherm van uw mobiele apparaat.

3 Selecteer het item dat u wilt afdrukken.

U kunt kiezen uit een lijst met ondersteunde toepassingen (zoals Agenda, Contacten, Galerij, Google Documenten, Gmail, Internet, Berichten, Word-documenten, Excel-documenten, PowerPoint-documenten en PDF-documenten).

4 Stel zo nodig in het dialoogvenster met het afdrukvoorbeeld de afdruk- en printeropties in.

Opmerking: Als de printer niet wordt weergegeven in de lijst, controleert u de netwerkinstellingen van de printer en het mobiele apparaat om na te gaan of beide apparaten zijn verbonden met hetzelfde draadloze netwerk.

5 Tik op **Afdrukken**.

Pagina's met informatie afdrukken

Voor meer informatie over het afdrukken van pagina's met informatie, zie [“Pagina met menu-instellingen afdrukken” op pagina 25](#) en [“Een pagina met netwerkinstellingen afdrukken” op pagina 25](#).

Lijst met voorbeelden van lettertypen afdrukken

Blader op het bedieningspaneel van de printer naar een van de volgende instellingen:



 >Rapporten >  >Lettertypen afdrukken >  >PCL-lettertypen > 

of

 >Rapporten >  >Lettertypen afdrukken >  >PostScript-lettertypen > 

Afdruktaak annuleren

Afdruktaak annuleren via het bedieningspaneel van de printer

Druk op  >  op het bedieningspaneel.

Een afdruktaak annuleren vanaf de computer

Voor Windows-gebruikers

- 1 Open de map Printers, en selecteer vervolgens uw printer.
- 2 Selecteer in de afdrukwachtrij de afdruktaak die u wilt annuleren en verwijder deze.

Voor Macintosh-gebruikers

- 1 Ga vanuit Systeemvoorkeuren in het Apple-menu naar uw printer.
- 2 Selecteer in de afdrukwachtrij de afdruktaak die u wilt annuleren en verwijder deze.

Informatie over de printermenu's

Menuoverzicht

| Menu Papier | Rapporten | Netwerk/poorten ³ |
|----------------------|---|-------------------------------|
| Standaardbron | Pagina Menu-instellingen | Actieve NIC |
| Papierformaat/-soort | Apparaatstatistieken | Standaardnetwerk ² |
| Configuratie U-lader | Pagina met netwerkinstellingen ¹ | Rapporten |
| Ander formaat | Profielenlijst | Netwerkkaart |
| Papierstructuur | Lettertypen afdrukken | TCP/IP |
| Papiergewicht | Directory afdrukken | IPv6 |
| Papier plaatsen | Activarapport | Draadloos |
| Aangepaste soorten | | AppleTalk |
| Universal-instelling | | Standaard-USB |
| | | Instellingen SMTP |

Beveiliging

Logbestand beveiligingscontrole
Datum en tijd instellen

Instellingen

Algemene instellingen
Afdrukinstellingen

¹ Afhankelijk van de printerconfiguratie wordt dit menu-item weergegeven als Pagina met netwerkinstellingen of Installatiepagina netwerk [x] .

² Afhankelijk van de printerconfiguratie wordt dit menu-item weergegeven als Standaardnetwerk of Netwerk [x].

³ Dit items in dit menu worden alleen weergegeven op netwerkprinters of printers die zijn aangesloten op afdrukservers.

Papiermenu

Menu Standaardbron

| Optie | Tot |
|--|--|
| Standaardbron Lade [x] U-lader Handmatige papier- invoer Handmatige envelop- invoer | Een standaardpapierbron instellen voor alle afdruktaken. Opmerkingen: <ul style="list-style-type: none"> • "(Lade 1) (standaardlade)" is de standaardinstelling. • In het menu Papier stelt u Configuratie U-lader in op Cassette om U-lader als menu-instelling weer te geven. • Als u papier van hetzelfde formaat en dezelfde soort gebruikt in twee laden en de laden dezelfde instellingen hebben, worden de laden automatisch gekoppeld. Zodra een lade leeg is, wordt de afdruktaak verder afgedrukt op afdruk materiaal uit de gekoppelde lade. |

Menu Papierformaat/-soort

| Selecteren | Functie |
|---|---|
| Formaat lade [x] A4 A5 A6 JIS-B5 Letter Legal Executive Oficio (Mexico) Folio Statement Universeel | Het formaat van het papier in de afzonderlijke papierladen opgeven. Opmerkingen: <ul style="list-style-type: none"> • Letter is de Amerikaanse standaardinstelling. "A4" is de internationale standaardinstelling. • Als u twee laden gebruikt met papier van hetzelfde formaat en dezelfde soort, worden de laden automatisch gekoppeld als voor beide laden dezelfde instellingen zijn opgegeven. Zodra een lade leeg is, wordt de afdructaak verder afgedrukt op afdrukmateriaal uit de gekoppelde lade. • Het papierformaat A6 wordt alleen in lade 1 en de universeellader ondersteund. |
| Soort lade [x] Normaal papier Transparantie Kringloop Etiketten Bankpost Briefhoofd Voorbedrukt Gekleurd papier Licht papier Zwaar papier Ruw/katoen Aangepast [x] | De soort van het papier in de afzonderlijke papierladen opgeven. Opmerkingen: <ul style="list-style-type: none"> • Normaal papier is de standaardinstelling voor lade 1. Aangepast [x] is de standaardinstelling voor alle andere laden. • Als u zelf een naam hebt opgegeven, wordt deze weergegeven in plaats van Aangepast [x]. • Gebruik dit menu om de laden automatisch te laten koppelen. |
| Formaat U-lader A4 A5 A6 JIS B5 Letter Legal Executive Oficio (Mexico) Folio Statement Universeel 7 3/4 -envelop 9-envelop 10-envelop DL -envelop C5-envelop B5-envelop Andere envelop | Het papierformaat in de universeellader opgeven. Opmerkingen: <ul style="list-style-type: none"> • Letter is de Amerikaanse standaardinstelling. "A4" is de internationale standaardinstelling. • In het menu Papier moet u Configuratie U-lader instellen op Cassette als u het menu Formaat U-lader wilt weergeven. • De universeellader detecteert niet automatisch het papierformaat. Zorg dat u de juiste waarde voor papierformaat instelt. |
| Opmerking: Alleen laden en invoerladen die zijn geïnstalleerd, staan in dit menu vermeld. | |

| Selecteren | Functie |
|---|---|
| <p>Soort U-lader</p> <ul style="list-style-type: none"> Normaal papier Karton Transparantie Kringloop Etiketten Bankpost Envelop Ruwe envelop Briefhoofd Voorbedrukt Gekleurd papier Licht papier Zwaar papier Ruw/katoen Aangepast [x] | <p>De soort van het papier in de universeellader opgeven.</p> <p>Opmerkingen:</p> <ul style="list-style-type: none"> • Aangepast [x] is de standaardinstelling. • In het menu Papier moet u Configuratie U-lader instellen op Cassette als u het menu Soort U-lader wilt weergeven. |
| <p>Papierformaat handm. invoer</p> <ul style="list-style-type: none"> A4 A5 A6 JIS B5 Letter Legal Executive Oficio (Mexico) Folio Statement Universeel | <p>Het papierformaat opgeven dat handmatig moet worden geplaatst.</p> <p>Opmerking: Letter is de Amerikaanse standaardinstelling. "A4" is de internationale standaardinstelling.</p> |
| <p>Papiersoort handm. invoer</p> <ul style="list-style-type: none"> Normaal papier Karton Transparantie Kringloop Etiketten Bankpost Briefhoofd Voorbedrukt Gekleurd papier Licht papier Zwaar papier Ruw/katoen Aangepast [x] | <p>De papiersoort opgeven die handmatig moet worden geplaatst.</p> <p>Opmerkingen:</p> <ul style="list-style-type: none"> • "Normaal papier" is de standaardinstelling. • In het menu Papier moet u Configuratie U-lader instellen op Handmatig als u het menu Papiersoort handm. invoer wilt weergeven. |
| <p>Opmerking: Alleen laden en invoerladen die zijn geïnstalleerd, staan in dit menu vermeld.</p> | |

| Selecteren | Functie |
|---|---|
| Envelopformaat handm. invoer 7 3/4 -envelop 9-envelop 10-envelop DL -envelop C5-envelop B5-envelop Andere envelop | Het envelopformaat aangeven dat u handmatig plaatst. Opmerking: 10-envelop is de standaardinstelling in de VS. DL-envelop is de internationale standaardinstelling. |
| Envelopsoort handm. invoer Envelop Ruwe envelop Aangepast [x] | De envelopsoort opgeven die u handmatig moet worden geplaatst. Opmerking: Envelop is de standaardinstelling. |
| Opmerking: Alleen laden en invoerladen die zijn geïnstalleerd, staan in dit menu vermeld. | |

Configure MP (Configuratie U-lader), menu

| Optie | Tot |
|---|---|
| Configuratie U-lader Cassette Handmatig Eerst | Bepalen wanneer de printer papier moet selecteren dat in de universeellader is geplaatst. Opmerkingen: <ul style="list-style-type: none"> • Cassette is de standaardinstelling. Met de instelling Cassette configureert u de universeellader als standaardpapierbron. • Als Handmatig is geselecteerd, kan de universeellader alleen worden gebruikt voor afdruktaken met handmatige invoer. • Met de instelling Eerste stelt u de universeellader in als primaire papierbron, ongeacht de instellingen. |

Menu Ander formaat

| Optie | Functie |
|--|---|
| Ander formaat Uit Statement/A5 Letter/A4 Alles in lijst | Een opgegeven papierformaat vervangen als het gewenste papierformaat niet beschikbaar is. Opmerkingen: <ul style="list-style-type: none"> • Alles in lijst is de standaardinstelling. Alle beschikbare formaten zijn toegestaan. • De waarde Uit geeft aan dat geen andere formaten zijn toegestaan. • Als u een ander formaat instelt, wordt de afdruktaak voortgezet zonder dat het bericht Vervang papier wordt weergegeven. |

Menu Papierstructuur

| Optie | Tot |
|--|---|
| Structuur normaal Glad Normaal Ruw | De relatieve structuur van het geplaatste normale papier opgeven. Opmerking: "Normaal" is de standaardinstelling. |

| Optie | Tot |
|--|--|
| Structuur karton Glad Normaal Ruw | De relatieve structuur van het geplaatste karton opgeven. Opmerkingen: <ul style="list-style-type: none"> • "Normaal" is de standaardinstelling. • De opties worden alleen weergegeven als karton wordt ondersteund. |
| Structuur transparant Glad Normaal Ruw | De relatieve structuur van de geplaatste transparanten opgeven. Opmerking: "Normaal" is de standaardinstelling. |
| Struct. kringl.pap. Glad Normaal Ruw | De relatieve structuur van het geplaatste kringlooppapier opgeven. Opmerking: "Normaal" is de standaardinstelling. |
| Struct etiketten Glad Normaal Ruw | De relatieve structuur van de geplaatste etiketten opgeven. Opmerking: "Normaal" is de standaardinstelling. |
| Structuur bankpost Glad Normaal Ruw | De relatieve structuur van het geplaatste bankpostpapier opgeven. Opmerking: "Ruw" is de standaardinstelling. |
| Structuur envelop Glad Normaal Ruw | De relatieve structuur van de geplaatste enveloppen opgeven. Opmerking: "Normaal" is de standaardinstelling. |
| Structuur ruwe envelop Ruw | De relatieve structuur van de ruwe enveloppen opgeven. |
| Structuur briefhoofd Glad Normaal Ruw | De relatieve structuur van het geplaatste briefhoofdpapier opgeven. Opmerking: "Normaal" is de standaardinstelling. |
| Structuur voorbedrukt Glad Normaal Ruw | De relatieve structuur van het geplaatste voorbedrukte papier opgeven. Opmerking: "Normaal" is de standaardinstelling. |
| Structuur gekleurd Glad Normaal Ruw | De relatieve structuur van het geplaatste gekleurde papier opgeven. Opmerking: "Normaal" is de standaardinstelling. |
| Structuur licht Glad Normaal Ruw | De relatieve structuur van het geplaatste papier opgeven. Opmerking: "Normaal" is de standaardinstelling. |

| Optie | Tot |
|--|--|
| Structuur zwaar Glad Normaal Ruw | De relatieve structuur van het geplaatste papier opgeven. Opmerking: "Normaal" is de standaardinstelling. |
| Structuur ruw/katoen Ruw | De relatieve structuur van het geplaatste katoenpapier opgeven. |
| Structuur Aangepast [x] Glad Normaal Ruw | De relatieve structuur van het geplaatste aangepaste papier opgeven. Opmerkingen: <ul style="list-style-type: none"> • "Normaal" is de standaardinstelling. • De opties worden alleen weergegeven als de aangepaste soort wordt ondersteund. |

Menu Papiergewicht

| Optie | Tot |
|---|---|
| Gewicht normaal Licht Normaal Zwaar | Het relatieve gewicht van het geplaatste normale papier opgeven. Opmerking: "Normaal" is de standaardinstelling. |
| Gewicht karton Licht Normaal Zwaar | Het relatieve gewicht van het geplaatste karton opgeven. Opmerking: "Normaal" is de standaardinstelling. |
| Gewicht transparanten Licht Normaal Zwaar | Het relatieve gewicht van de geplaatste transparanten opgeven. Opmerking: "Normaal" is de standaardinstelling. |
| Gewicht kringl.pap. Licht Normaal Zwaar | Het relatieve gewicht van het geplaatste kringlooppapier opgeven. Opmerking: "Normaal" is de standaardinstelling. |
| Gewicht etiket Licht Normaal Zwaar | Het relatieve gewicht van de geplaatste etiketten opgeven. Opmerking: "Normaal" is de standaardinstelling. |
| Gewicht bankpost Licht Normaal Zwaar | Het relatieve gewicht van het geplaatste bankpostpapier opgeven. Opmerking: "Normaal" is de standaardinstelling. |
| Gewicht envelop Licht Normaal Zwaar | Het relatieve gewicht van de geplaatste enveloppen opgeven. Opmerking: "Normaal" is de standaardinstelling. |

| Optie | Tot |
|--|---|
| Gewicht ruwe envelop Licht Normaal Zwaar | Het relatieve gewicht van de geplaatste ruw enveloppen opgeven. Opmerking: "Normaal" is de standaardinstelling. |
| Gewicht briefhoofd Licht Normaal Zwaar | Het relatieve gewicht van het geplaatste briefhoofdpapier opgeven. Opmerking: "Normaal" is de standaardinstelling. |
| Gewicht voorbedrukt Licht Normaal Zwaar | Het relatieve gewicht van het geplaatste voorbedrukte papier opgeven. Opmerking: "Normaal" is de standaardinstelling. |
| Gewicht gekleurd Licht Normaal Zwaar | Het relatieve gewicht van het geplaatste gekleurde papier opgeven. Opmerking: "Normaal" is de standaardinstelling. |
| Gewicht licht Licht | Opgeven dat het gewicht van het geplaatste papier laag is. |
| Gewicht zwaar Zwaar | Opgeven dat het gewicht van het geplaatste papier hoog is. |
| Gewicht katoen/ruw Licht Normaal Zwaar | Het relatieve gewicht van het geplaatste ruwe of katoenpapier opgeven. Opmerking: Zwaar is de standaardinstelling. |
| Gewicht aangepast[x] Licht Normaal Zwaar | Het relatieve gewicht van het geplaatste aangepaste papier opgeven. Opmerkingen: <ul style="list-style-type: none"> • "Normaal" is de standaardinstelling. • De opties worden alleen weergegeven als de aangepaste soort wordt ondersteund. |

Paper Loading (Papier plaatsen), menu

| Optie | Tot |
|--|--|
| Kringl.pap. plaatsen Dubbelzijdig Aan | Bepalen en instellen dat alle afdruktaken met Kringlooppapier als papiersoort dubbelzijdig worden afgedrukt. |
| Opmerkingen: <ul style="list-style-type: none"> • Als u Dubbelzijdig selecteert, wordt dubbelzijdig afdrucken standaard ingesteld voor alle afdruktaken, tenzij u enkelzijdig afdrucken instelt via Voorkeursinstellingen voor afdrucken of het dialoogvenster Druk af. • Als Dubbelzijdig is geselecteerd, worden alle afdruktaken, waaronder enkelzijdige taken, verzonden via de duplexeenheid. • Uit is de standaardinstelling voor alle menu's. | |

| Optie | Tot |
|--|---|
| Bankpostpapier plaatsen Dubbelzijdig Aan | Bepalen en instellen dat alle afdruktaken met Bankpost als papiersoort dubbelzijdig worden afgedrukt. |
| Briefhoofdpaper plaatsen Dubbelzijdig Aan | Bepalen en instellen dat alle afdruktaken met Briefhoofd als papiersoort dubbelzijdig worden afgedrukt. |
| Voorbedrukt laden Dubbelzijdig Aan | Bepalen en instellen dat alle afdruktaken met Voorbedrukt als papiersoort dubbelzijdig worden afgedrukt. |
| Gekleurd papier plaatsen Dubbelzijdig Aan | Bepalen en instellen dat alle afdruktaken met Gekleurd als papiersoort dubbelzijdig worden afgedrukt. |
| Licht papier laden Dubbelzijdig Aan | Bepalen en instellen dat alle afdruktaken met Licht als papiersoort dubbelzijdig worden afgedrukt. |
| Zwaar papier plaatsen Dubbelzijdig Aan | Bepalen en instellen dat alle afdruktaken met Zwaar als papiersoort dubbelzijdig worden afgedrukt. |
| Aangepast [x] plaatsen Dubbelzijdig Aan | Bepalen en instellen dat alle afdruktaken met Aangepast [x] als papiersoort dubbelzijdig worden afgedrukt. Opmerking: Aangepast [x] plaatsen is alleen beschikbaar als de aangepaste soort wordt ondersteund. |
| Opmerkingen: | |
| <ul style="list-style-type: none"> • Als u Dubbelzijdig selecteert, wordt dubbelzijdig afdrucken standaard ingesteld voor alle afdruktaken, tenzij u enkelzijdig afdrucken instelt via Voorkeursinstellingen voor afdrucken of het dialoogvenster Druk af. • Als Dubbelzijdig is geselecteerd, worden alle afdruktaken, waaronder enkelzijdige taken, verzonden via de duplexeenheid. • Uit is de standaardinstelling voor alle menu's. | |

Menu Aangepaste soorten

| Optie | Functie |
|--|---|
| Aangepaste soort [x] Papier Karton Transparant Ruw/katoen Etiketten Envelop | Een papiersoort of een speciale materiaalsoort koppelen aan een naam van Aangepast [x] of aan een aangepaste naam die door een gebruiker is gemaakt met de Embedded Web Server of het Hulpprogramma voor lokale-printerinstellingen. Opmerkingen: <ul style="list-style-type: none"> • Papier is de standaardinstelling voor Aangepast [x]. • U kunt alleen afdrucken maken met de speciale materiaalsoort als deze wordt ondersteund door de geselecteerde lade of invoer. |

| Optie | Functie |
|---|--|
| Kringloop Papier Karton Transparant Ruw/katoen Etiketten Envelop | Een papiersoort opgeven als in andere menu's de instelling voor kringlooppapier is geselecteerd. Opmerkingen: <ul style="list-style-type: none"> • Papier is de standaardinstelling. • U kunt alleen afdrukken maken met de papiersoort Kringlooppapier als deze papiersoort wordt ondersteund door de geselecteerde lade of invoer. |

Universal Setup (Universal-instelling), menu

| Optie | Tot |
|---|---|
| Maateenheden Inch Millimeter | Geef de maateenheid op. Opmerkingen: <ul style="list-style-type: none"> • In de VS wordt standaard gebruikgemaakt van inches. • Millimeter is de internationale standaardinstelling. |
| Breedte Staand 3 – 8,5 inch 76 – 216 mm | Stel de breedte in van de staande richting. Opmerkingen: <ul style="list-style-type: none"> • Als de ingestelde waarde groter is dan de maximale breedte, gebruikt de printer de maximaal toegestane breedte. • 8,5 inch is de standaardinstelling in de VS. U kunt de breedte vergroten in stappen van 0,01 inch. • 216 mm is de internationale standaardinstelling. U kunt de breedte vergroten in stappen van 1 mm. |
| Hoogte Staand 3 – 14,17 inch 76 – 360 mm | Stel de hoogte in van de staande richting. Opmerkingen: <ul style="list-style-type: none"> • Als de ingestelde waarde groter is dan de maximale hoogte, gebruikt de printer de maximaal toegestane hoogte. • 14 inch is de standaardinstelling in de Verenigde Staten. U kunt de hoogte vergroten in stappen van 0,01 inch. • 356 mm is de internationale standaardinstelling. U kunt de hoogte vergroten in stappen van 1 mm. |
| Invoerrichting Korte zijde Lange zijde | Geef de invoerrichting op als het papier in beide richtingen kan worden geladen. Opmerkingen: <ul style="list-style-type: none"> • "Korte zijde" is de standaardinstelling. • Lange zijde wordt alleen weergegeven als de langste zijde korter is dan de maximale breedte die wordt ondersteund in de lade. |

Rapporten, menu

Reports (Rapporten), menu

| Selecteren | Functie |
|---|--|
| Pagina Menu-instellingen | Rapport afdrukken met informatie over het papier in de laden, het geïnstalleerde geheugen, het totaal-aantal pagina's, alarmen, time-outs, de taal op het bedieningspaneel van de printer, het TCP/IP-adres, de status van supplies, de status van de netwerkverbinding, en overige informatie. |
| Apparaatstatistieken | Rapport afdrukken met printerstatistieken, zoals gegevens over supplies en afgedrukte pagina's. |
| Pag. Netwerkinstell. | Rapport afdrukken met informatie over de instellingen van de netwerkprinter, zoals het TCP/IP-adres. Opmerking: Dit menu-item wordt alleen weergegeven op netwerkprinters of printers die zijn aangesloten op afdrukservers. |
| Profielenlijst | Een lijst van profielen afdrukken die zijn opgeslagen op deze printer. Opmerking: Dit menu-item wordt alleen weergegeven als LDSS is ingeschakeld. |
| Lettertypen afdrukken PCL-lettertypen PostScript-lettertypen | Een rapport afdrukken van alle beschikbare lettertypen voor de printertaal die momenteel in de printer is ingesteld. Opmerking: Er is een aparte lijst beschikbaar voor PCL- en PostScript-emulaties. |
| Directory afdrukken | Een lijst afdrukken van alle bronnen die zijn opgeslagen op een optionele flashgeheugenkaart. Opmerkingen: <ul style="list-style-type: none"> • De buffergrootte moet zijn ingesteld op 100%. • Het optionele flashgeheugen moet correct zijn geïnstalleerd en goed functioneren. • Dit menu-item wordt alleen weergegeven als een optionele flashgeheugenkaart is geïnstalleerd. |
| Activarapport | Een rapport afdrukken met activagegevens van de printer afdrukken, waaronder het serienummer en de modelnaam. |

Network/Ports, menu

De menu's in dit gedeelte worden alleen weergegeven op netwerkprinters of printers die zijn aangesloten op afdrukservers.

Menu Actieve NIC

| Optie | Functie |
|---|---|
| Actieve NIC Automatisch [lijst met beschikbare netwerkkaarten] | Opmerkingen: <ul style="list-style-type: none"> • Automatisch is de standaardinstelling. • Dit menu-item wordt alleen weergegeven als een optionele netwerkkaart is geïnstalleerd. |

Menu Standaardnetwerk of Netwerk [x]

Opmerking: Dit menu bevat alleen actieve poorten. Alle inactieve poorten zijn weggelaten.

| Selecteren | Functie |
|---|---|
| PCL SmartSwitch Aan Uit | De printer zo instellen dat deze automatisch overschakelt op PCL-emulatie als dit door een afdruktaak wordt vereist, ongeacht de standaardprintertaal. Opmerkingen: <ul style="list-style-type: none"> • Aan is de standaardinstelling. • Als PCL SmartSwitch is uitgeschakeld, controleert de printer de inkomende gegevens niet en gebruikt de standaardprintertaal die is opgegeven in het menu Instellingen. |
| PS SmartSwitch Aan Uit | De printer zo instellen dat deze automatisch overschakelt op PS-emulatie als dit door een afdruktaak wordt vereist, ongeacht de standaardprintertaal. Opmerkingen: <ul style="list-style-type: none"> • Aan is de standaardinstelling. • Als PS SmartSwitch is uitgeschakeld, controleert de printer de inkomende gegevens niet en gebruikt de standaardprintertaal die is opgegeven in het menu Instellingen. |
| NPA-modus Uit Automatisch | Instellen of de printer de speciale verwerking voor bidirectionele communicatie moet uitvoeren, zoals gedefinieerd in de specificaties van het NPA-protocol. Opmerkingen: <ul style="list-style-type: none"> • Automatisch is de standaardinstelling. • Als u deze instelling wijzigt met het bedieningspaneel van de printer en vervolgens de menu's afsluit, wordt de printer opnieuw opgestart. De menu-instelling wordt bijgewerkt. |
| Netwerkbuffer Uitgeschakeld Automatisch 3 KB tot [maximum toegestane grootte] | De grootte van de netwerkinvoerbuffer instellen. Opmerkingen: <ul style="list-style-type: none"> • Automatisch is de standaardinstelling. • De waarde kan in stappen van 1 kB worden gewijzigd. • De maximumgrootte die is toegestaan hangt af van de hoeveelheid geheugen in de printer, de grootte van de andere koppelingsbuffers en of u het menu-item Bronnen opslaan hebt ingesteld op "Aan" of "Uit". • Als u het maximale bereik van de netwerkbuffer wilt vergroten, kunt u de parallele, seriële buffers en USB-buffers uitschakelen of kleiner maken. • Als u deze instelling wijzigt met het bedieningspaneel van de printer en vervolgens de menu's afsluit, wordt de printer opnieuw opgestart. De menu-instelling wordt bijgewerkt. |
| Mac binair PS Aan Uit Automatisch | Printer instellen voor de verwerking van binaire PostScript-afdruktaken voor Macintosh. Opmerkingen: <ul style="list-style-type: none"> • Automatisch is de standaardinstelling. • Als Uit is ingesteld, filtert de printer afdruktaken die het standaardprotocol gebruiken. • Als Aan is ingesteld, worden ruwe binaire PostScript-afdruktaken verwerkt. |

Reports (Rapporten), menu

U kunt als volgt het menu openen:

- **Netwerk/poorten >Standaardnetwerk >Standaardnetwerkinstelling >Rapporten**
- **Netwerk/poorten >Netwerk [x] >Netwerk [x] instellen >Rapporten**

| Optie | Tot |
|-------------------------------------|--|
| Pagina met printerinstelling | Een rapport afdrukken met informatie over de instellingen van de netwerkprinter, zoals het TCP/IP-adres. |

Netwerkkkaart, menu

U kunt het menu op een van de volgende manieren openen:

- **Netwerk/poorten >Standaardnetwerk >Standaardnetwerkinstelling >Netwerkkkaart**
- **Netwerk/poorten >Netwerk [x] >Netwerk [x] instellen >Netwerkkkaart**

| Optie | Tot |
|---|--|
| Kaartstatus weergeven Aangesloten Verbinding verbroken | De verbindingstatus van de netwerkkkaart weergeven. |
| Kaartsnelheid weergeven | De snelheid van een actieve netwerkkkaart weergeven. |
| Netwerkkadres UAA LAA | De netwerkkadressen weergeven. |
| Timeout taak 0-255 seconden | Instellen na hoeveel seconden een via het netwerk opgegeven afdruktaak kan worden geannuleerd. Opmerkingen: <ul style="list-style-type: none"> • 90 seconden is de standaardinstelling. • Als u de waarde op 0 zet, wordt de time-out uitgeschakeld. • Als u een waarde tussen 1 en 9 kiest, wordt de instelling opgeslagen als 10. |

Menu TCP/IP

U kunt het menu op een van de volgende manieren openen:

- **Netwerk/poorten >Standaardnetwerk >Standaardnetwerkinstelling >TCP/IP**
- **Netwerk/poorten >Netwerk [x] >Netwerk [x] instellen >TCP/IP**

Opmerking: Dit menu-item is alleen beschikbaar op netwerkprinters of printers die zijn aangesloten op afdrukserver.

| Selecteren | Functie |
|---------------------------|--|
| Hostnaam instellen | De hostnaam instellen. Opmerkingen: <ul style="list-style-type: none"> • Deze instelling kan alleen worden gewijzigd vanuit de Embedded Web Server. • U kunt voor de hostnaam maximaal 15 tekens gebruiken. Alleen US-ASCII-tekens, alfanumerieke tekens en het koppelteken zijn toegestaan. |
| IP-adres | Het huidige TCP/IP-adres bekijken of wijzigen. Opmerking: Handmatige instelling van het IP-adres zet de instellingen voor DHCP inschakelen en Autom. IP op Uit. Het zet BOOTP inschakelen en RARP inschakelen op Uit op systemen die BOOTP en RARP ondersteunen. |
| Netmask | Het huidige TCP/IP-netmasker bekijken of wijzigen. |

| Selecteren | Functie |
|---|--|
| Gateway | De huidige TCP/IP-gateway bekijken of wijzigen. |
| DHCP inschakelen Aan Uit | Geef het DHCP-adres en de parametertoewijzing op. Opmerking: Aan is de standaardinstelling. |
| AutoIP inschakelen Ja Nee | De netwerkinstelling voor nulconfiguratie opgeven. Opmerking: Ja is de standaardinstelling. |
| FTP/TFTP inschakelen Ja Nee | De ingebouwde FTP-server inschakelen, waarmee u bestanden naar de printer kunt sturen via het bestandsoverdrachtprotocol. Opmerking: Ja is de standaardinstelling. |
| HTTP-server inschakelen Ja Nee | De ingebouwde webserver (Embedded Web Server) inschakelen. Indien ingeschakeld, kan de printer op afstand worden gecontroleerd en beheerd via een webbrowser. Opmerking: Ja is de standaardinstelling. |
| WINS-serveradres | Het huidige WINS-serveradres weergeven of wijzigen. |
| DDNS inschakelen Ja Nee | De huidige DDNS-instelling bekijken of wijzigen. Opmerking: Ja is de standaardinstelling. |
| mDNS inschakelen Ja Nee | De huidige mDNS-instelling bekijken of wijzigen. Opmerking: Ja is de standaardinstelling. |
| DNS-serveradres | Het huidige DNS-serveradres weergeven of wijzigen. |
| Back-up DNS-serveradres | Het back-up DNS-serveradres weergeven of wijzigen. |
| Back-up DNS-serveradres 2 | |
| Back-up DNS-serveradres 3 | |
| HTTPS inschakelen Ja Nee | De huidige HTTPS-instelling bekijken of wijzigen. Opmerking: Ja is de standaardinstelling. |

Menu IPv6

U kunt het menu op een van de volgende manieren openen:

- **Netwerk/poorten >Standaardnetwerk >Standaardnetwerkinstelling >IPv6**
- **Netwerk/poorten >Netwerk [x] >Netwerk [x] instellen >IPv6**

Opmerking: Dit menu-item is alleen beschikbaar op netwerkprinters of printers die zijn aangesloten op afdrukservers.

| Optie | Tot |
|--|--|
| IPv6 inschakelen Uit Aan | IPv6 (internetprotocol versie 6) inschakelen op de printer. IPv6 gebruikt grotere getallen om IP-adressen te maken. Opmerking: Aan is de standaardinstelling. |
| * Deze instellingen kunt u alleen wijzigen via de Embedded Web Server. | |

| Optie | Tot |
|--|--|
| Automatische configuratie Uit Aan | Instellen of de netwerkadapter de door een router automatisch geconfigureerde IPv6-adressen accepteert. Opmerking: Aan is de standaardinstelling. |
| Hostnaam instellen* | De hostnaam instellen. Opmerking: U kunt voor de hostnaam maximaal 15 tekens gebruiken. Alleen US-ASCII-tekens, alfanumerieke tekens en het koppelteken zijn toegestaan. |
| Adres weergeven* | De huidige IPv6-adressen weergeven. |
| Routeradres weergeven* | Het huidige routeradres weergeven. |
| Schakel DHCPv6 in Uit Aan | DHCPv6 inschakelen op de printer. Opmerking: Aan is de standaardinstelling. |

* Deze instellingen kunt u alleen wijzigen via de Embedded Web Server.

Draadloos, menu

Opmerking: Dit menu is alleen beschikbaar op printermodellen die zijn verbonden met een draadloos netwerk of printermodellen met een draadloze netwerkadapter.

U kunt het menu op een van de volgende manieren openen:

- **Netwerk/poorten >Netwerk [x] >Netwerk [x] instellen >Draadloos**

| Selecteren | Functie |
|--|--|
| Netwerkmodus Infrastructuur Ad hoc | De netwerkmodus opgeven. Opmerkingen: <ul style="list-style-type: none"> • Ad hoc is de standaardinstelling. Hiermee stelt u de draadloze verbinding rechtstreeks in tussen de printer en een computer. • Met Infrastructuur krijgt de printer toegang tot een netwerk via een toegangspunt. |
| Compatibiliteit 802.11b/g 802.11b/g/n | De standaard voor draadloos netwerkgebruik opgeven voor het draadloze netwerk. Opmerking: De standaardinstelling is 802.11b/g/n. |
| Netwerk kiezen | Een beschikbaar netwerk voor de printer selecteren. |
| Signaalsterkte weergeven | De kwaliteit van de draadloze verbinding weergeven. |
| Beveiligingsmodus weergeven | De coderingsmethode voor het draadloze netwerk weergeven. |

Menu AppleTalk

Opmerking: Dit menu is alleen beschikbaar op printers die zijn verbonden met een bedraad netwerk of wanneer er een optionele netwerkkaart is geïnstalleerd.

Ga als volgt te werk om het menu te openen:

- **Netwerk/poorten >Standaardnetwerk >Standaardnetwerkinstelling >AppleTalk**
- **Netwerk/poorten >Netwerkconfiguratie [x] >AppleTalk**

| Optie | Functie |
|---|---|
| Inschakelen Ja Nee | Ondersteuning voor AppleTalk in- of uitschakelen. Opmerking: Ja is de standaardinstelling. |
| Naam weergeven | De toegewezen AppleTalk-naam weergeven. Opmerking: de naam kunt u alleen wijzigen via de Embedded Web Server. |
| Adres weergeven | Het toegewezen AppleTalk-adres weergeven. Opmerking: het adres kunt u alleen wijzigen via de Embedded Web Server. |
| Zone instellen [lijst met zones beschikbaar op het netwerk] | Een lijst met AppleTalk-zones weergeven die op het netwerk beschikbaar zijn. Opmerking: De standaardinstelling is de standaardzone voor het netwerk. Als geen standaardzone beschikbaar is, wordt de zone gebruikt die is gemarkeerd met een sterretje (*). |

Standard USB (Standaard-USB), menu

| Selecteren | Functie |
|---|---|
| PCL SmartSwitch Aan Uit | De printer zo instellen dat deze automatisch overschakelt op PCL-emulatie als dit door een afdruktaak op de USB-poort wordt vereist, ongeacht de standaardprintertaal. Opmerkingen: <ul style="list-style-type: none"> • Aan is de standaardinstelling. • Als deze instelling is ingesteld op Uit, controleert de printer de binnenkomende gegevens niet. De printer gebruikt PostScript-emulatie als PS SmartSwitch is ingesteld op Aan. Als PS SmartSwitch is ingesteld op Uit, wordt de standaardprintertaal gebruikt die in het menu Instellingen is opgegeven. |
| PS SmartSwitch Aan Uit | De printer zo instellen dat deze automatisch overschakelt op PS-emulatie als dit door een afdruktaak op de USB-poort wordt vereist, ongeacht de standaardprintertaal. Opmerkingen: <ul style="list-style-type: none"> • Aan is de standaardinstelling. • Als deze instelling is ingesteld op Uit, controleert de printer de binnenkomende gegevens niet. De printer gebruikt PCL-emulatie als PCL SmartSwitch is ingesteld op Aan. Als PCL SmartSwitch is ingesteld op Uit, wordt de standaardprintertaal gebruikt die in het menu Instellingen is opgegeven. |
| NPA-modus Aan Uit Automatisch | Instellen of de printer de speciale verwerking voor bidirectionele communicatie moet uitvoeren, zoals gedefinieerd in de specificaties van het NPA-protocol. Opmerkingen: <ul style="list-style-type: none"> • Automatisch is de standaardinstelling. Met Automatisch controleert de printer gegevens, stelt de indeling vast en verwerkt gegevens vervolgens op de juiste manier. • De printer wordt automatisch opnieuw opgestart als de instelling wordt gewijzigd met het bedieningspaneel van de printer. De menu-instelling wordt bijgewerkt. |

| Selecteren | Functie |
|--|---|
| USB-buffer Uitgeschakeld Automatisch 3 kB tot [maximum toegestane grootte] | De grootte van de USB-invoerbuffer instellen. Opmerkingen: <ul style="list-style-type: none"> • Automatisch is de standaardinstelling. • Met de waarde Uitgeschakeld schakelt u het opslaan van taken in de buffer uit. • De instelling van de waarde voor de USB-buffergrootte kan in stappen van 1 kB worden aangepast. • De maximumgrootte die is toegestaan hangt af van de hoeveelheid geheugen in de printer, de grootte van de andere koppelingsbuffers en of u het menu-item Bronnen opslaan hebt ingesteld op "Aan" of "Uit". • Als u het maximale bereik van de USB-buffer wilt vergroten, kunt u de parallele, seriële buffers en netwerkbuffers uitschakelen of kleiner maken. • De printer wordt automatisch opnieuw opgestart als de instelling wordt gewijzigd met het bedieningspaneel van de printer. De menu-instelling wordt bijgewerkt. |
| Mac binair PS Aan Uit Automatisch | Printer instellen voor de verwerking van binaire PostScript-afdruktaken voor Macintosh. Opmerkingen: <ul style="list-style-type: none"> • Automatisch is de standaardinstelling. • Als Aan is ingesteld, worden ruwe binaire PostScript-afdruktaken verwerkt. • Als Uit is ingesteld, filtert de printer afdruktaken die het standaardprotocol gebruiken. |
| ENA-adres YYY.YYY.YYY.YYY | Netwerkadresgegevens voor een externe afdrukserver instellen. Opmerking: Dit menu is alleen beschikbaar als de printer via de USB-poort is aangesloten op een externe afdrukserver. |
| ENA-netmask YYY.YYY.YYY.YYY | Netmaskergegegevens voor een externe afdrukserver instellen. Opmerking: Dit menu is alleen beschikbaar als de printer via de USB-poort is aangesloten op een externe afdrukserver. |
| ENA-gateway YYY.YYY.YYY.YYY | Gatewaygegevens voor een externe afdrukserver instellen. Opmerking: Dit menu is alleen beschikbaar als de printer via de USB-poort is aangesloten op een externe afdrukserver. |

Instellingen SMTP, menu

| Optie | Tot |
|--|--|
| Primaire SMTP-gateway Primaire SMTP-gatewaypoort Secundaire SMTP-gateway Primaire SMTP-gatewaypoort | Gegevens opgeven voor de SMTP-servergateway en -poort. Opmerking: "25" is de standaard-SMTP-gatewaypoort. |
| SMTP-time-out 5-30 | Opgeven na hoeveel seconden de server een poging om e-mail te verzenden beëindigt. Opmerking: 30 seconden is de standaardinstelling. |
| Antwoordadres | Een antwoordadres van maximaal 128 tekens opgeven in e-mailberichten die door de printer worden verzonden. |

| Optie | Tot |
|---|---|
| SSL gebruiken Uitgeschakeld Onderhandelen Vereist | Printer instellen op het gebruik van SSL voor extra veiligheid bij het maken van een verbinding met de SMTP-server. Opmerkingen: <ul style="list-style-type: none"> • Disabled (Uitgeschakeld) is de standaardinstelling. • Wanneer de instelling Onderhandelen wordt gebruikt, bepaalt de SMTP-server of SSL wordt gebruikt. |
| Verificatie SMTP-server Geen verificatie vereist Aanmelden/Normaal CRAM-MD5 Digest-MD5 NTLM Kerberos 5 | Opgeven welk type gebruikersverificatie vereist is voor afdrukrechten. Opmerking: "Geen verificatie vereist" is de standaardinstelling. |
| Door het apparaat geïnitieerde e-mail None (Geen) SMTP-referenties voor apparaat gebruiken | Opgeven welke referenties worden gebruikt bij het communiceren met de SMTP-server. Sommige SMTP-servers vereisen referenties om e-mail te kunnen verzenden. Opmerkingen: <ul style="list-style-type: none"> • Door het apparaat geïnitieerde e-mail is standaard ingesteld op Geen. • Gebruikersnaam apparaat en Wachtwoord apparaat worden gebruikt om aan te melden bij de SMTP-server als SMTP-referenties van apparaat gebruiken is geselecteerd. |
| Gebruikersnaam apparaat | |
| Wachtwoord apparaat | |

Security (Beveiliging), menu

Logbestand beveiligingscontrole, menu

| Optie | Tot |
|--|--|
| Log exporteren | Toestaan dat een bevoegde gebruiker het controlelog kan exporteren. Opmerkingen: <ul style="list-style-type: none"> • Als u het controlelog wilt exporteren vanaf het bedieningspaneel van de printer, sluit u een flashstation aan op de printer. • U kunt het controlelog ook via de Embedded Web Server downloaden en opslaan op uw computer. |
| Log verwijderen Nu verwijderen Niet verwijderen | Opgeven of controlelogs moeten worden verwijderd. Opmerking: Nu verwijderen is de standaardfabrieksinstelling. |

| Optie | Tot |
|--|--|
| Log configureren Controle inschakelen Ja Nee Extern systeemlog inschakelen Nee Ja Externe systeemlogvoorziening 0–23 Ernst van te loggen gebeurtenissen 0–7 | Opgeven of en hoe de controlelogs moeten worden gemaakt. Opmerkingen: <ul style="list-style-type: none"> • Met Controle inschakelen wordt bepaald of gebeurtenissen worden geregistreerd in het beveiligde controlelog en in het externe systeemlog. Nee is de standaardinstelling. • Met extern systeemlog inschakelen wordt bepaald of de logbestanden worden verzonden naar een externe server. Nee is de standaardinstelling. • Met Externe systeemlogvoorziening wordt bepaald welke waarde wordt gebruikt wanneer logs worden verzonden naar de server met het externe systeemlog. 4 is de standaardinstelling. • Als het controlelog voor beveiliging is geactiveerd, wordt de ernstwaarde van elke gebeurtenis geregistreerd. 4 is de standaardinstelling. |

Datum en tijd instellen, menu

| Optie | Tot |
|---|--|
| Huidige datum en tijd | De huidige datum- en tijdstellingen voor de printer weergeven. Opmerking: De datum en tijd zijn ingesteld als JJJJ-MM-DD HH:MM. |
| Handmatig datum en tijd instellen [datum/tijd invoeren] | De datum en tijd opgeven. Opmerking: als u de datum en tijd instelt met dit menu, wordt NTP inschakelen automatisch ingesteld op Uit. |
| Tijdzone [lijst met tijdzones] | De tijdzone selecteren. Opmerking: GMT is de standaardinstelling. |
| Automatisch zomertijd gebruiken Uit Aan | De printer zo instellen dat de toepasselijke begin- en eindtijd van de zomertijd worden gebruikt overeenkomstig de tijdzone-instelling van de printer. Opmerking: Aan is de standaardinstelling. |
| NTP inschakelen Uit Aan | Het netwerkprotocol inschakelen, dat de klokken van apparaten in een netwerk synchroniseert. Opmerkingen: <ul style="list-style-type: none"> • Aan is de standaardinstelling. • NTP inschakelen wordt automatisch ingesteld op Uit als u de datum en tijd handmatig instelt. |

Instellingen, menu

Algemene instellingen, menu

| Optie | Tot |
|--|---|
| Taal op display Engels Francais Deutsch Italiano Espanol Dansk Norsk Nederlands Zweeds Portugees Suomi Russisch Polski Grieks Magyar Turkce Cesky Vereenvoudigd Chinees Traditioneel Chinees Koreaans Japans | De taal van de tekst op het display selecteren. Opmerking: niet alle talen zijn beschikbaar voor alle printers en mogelijk moet u speciale hardware installeren om dergelijke talen weer te geven. |
| Supplieschattingen tonen Schattingen tonen Schattingen niet tonen | Schattingen weergeven van de supplies op het bedieningspaneel, Embedded Web Server, menu-instellingen en de statistiekrapporten van het apparaat. |
| Ecomodus Uit Energie Energie/papier Papier | Gebruik van energie, papier of speciaal afdruk materiaal minimaliseren. Opmerkingen: <ul style="list-style-type: none"> • "Uit" is de standaardinstelling. Hiermee zet u de printer terug in de standaardinstellingen. • De instelling Energie beperkt het stroomgebruik van de printer tot een minimum. • Energie/Papier minimaliseert het gebruik van stroom, papier en speciaal materiaal. • Papier minimaliseert de benodigde hoeveelheid papier en speciaal materiaal voor een afdruktaak. |
| Stille modus Uit Aan | Het geluid van de printer minimaliseren. Opmerking: "Uit" is de standaardinstelling. |

| Optie | Tot |
|---|---|
| <p>Initiële set-up uitvoeren</p> <p>Ja Nee</p> | <p>De installatiewizard uitvoeren.</p> <p>Opmerkingen:</p> <ul style="list-style-type: none"> • Ja is de standaardinstelling. • Nadat u de installatiewizard hebt voltooid door in het scherm voor de land- of regioselectie Gereed te selecteren, wordt de standaardinstelling Nee. |
| <p>Papierformaten</p> <p>V.S. Metrisch</p> | <p>Hiermee geeft u de maateenheden voor papierformaten op.</p> <p>Opmerkingen:</p> <ul style="list-style-type: none"> • US is de standaardinstelling. • De eerste instelling wordt bepaald door het land of de regio die u selecteert in de installatiewizard. |
| <p>Time-outs</p> <p>Slaapstand Uitgeschakeld 1–120 min.</p> | <p>Hiermee stelt u in na hoeveel minuten de spaarstand wordt ingeschakeld nadat een taak is afgedrukt.</p> <p>Opmerkingen:</p> <ul style="list-style-type: none"> • 30 minuten is de standaardinstelling. • Uit wordt alleen weergegeven als Energiebesparing is ingesteld op Uit. • De maximale tijdsduur wordt verhoogd tot 240 minuten wanneer Energiebesparing is ingesteld op Uit. • Met lagere instellingen bespaart u energie, maar kan de opwarmtijd langer zijn. • Selecteer een hoge instelling als de printer continu wordt gebruikt. De printer is dan in de meeste gevallen gereed om af te drukken met een minimale opwarmtijd. |
| <p>Time-outs</p> <p>Afdrukken terwijl de display uit is Afdrukken terwijl de display uit is toestaan Display aan tijdens afdrukken</p> | <p>Een taak afdrukken terwijl het display is uitgeschakeld.</p> <p>Opmerking: Het display is standaard ingeschakeld tijdens het afdrukken.</p> |
| <p>Time-outs</p> <p>Sluimerstand time-out Uitgeschakeld 1 uur 2 uur 3 uur 6 uur 1 dag 2 dagen 3 dagen 1 week 2 weken 1 maand</p> | <p>De tijd instellen dat de printer wacht voordat de sluimerstand wordt ingeschakeld.</p> <p>Opmerking: De standaardinstelling is 3 dagen.</p> |
| <p>Time-outs</p> <p>Sluimerstand time-out bij verbinding Sluimerstand Slaapstand niet inschakelen</p> | <p>De printer instellen op de sluimerstand zelfs als er een actieve Ethernet-verbinding is.</p> <p>Opmerking: Geen sluimerstand is de standaardinstelling.</p> |

| Optie | Tot |
|--|--|
| Time-outs Time-out scherm 15-300 sec. | Instellen hoeveel seconden de printer wacht voordat deze terugkeert naar de werkstand Gereed. Opmerking: 30 sec. is de standaardinstelling. |
| Time-outs Afdruktime-out Uitgeschakeld 1-255 sec. | Instellen hoeveel seconden de printer op een melding voor einde taak wacht voordat de rest van de afdruktaak wordt geannuleerd. Opmerkingen: <ul style="list-style-type: none"> • 90 seconden is de standaardinstelling. • Als de ingestelde tijd is verstreken, wordt een gedeeltelijk afgedrukte pagina die zich nog steeds in de printer bevindt, afgedrukt en controleert de printer of er nog nieuwe afdruktaken in de wachtrij staan. • "Afdruktime-out" is alleen beschikbaar als u PCL-emulatie gebruikt. Deze instelling is niet van invloed op afdruktaken waarvoor PostScript-emulatie wordt gebruikt. |
| Time-outs Wachttime-out Uitgeschakeld 15-65535 sec. | Instellen hoeveel seconden de printer wacht op verdere gegevens voordat de afdruktaak wordt geannuleerd. Opmerking: 40 seconden is de standaardinstelling. |
| Error Recovery Automatisch opnieuw opstarten Opnieuw opstarten bij inactieve stand Altijd opnieuw opstarten Nooit opnieuw opstarten Limiet Automatisch opnieuw opstarten 1-20 | Stel de printer in om opnieuw op te starten als er een fout optreedt. Opmerkingen: <ul style="list-style-type: none"> • Altijd opnieuw opstarten is de standaardinstelling voor Automatisch opnieuw opstarten. • 2 is de standaardinstelling voor Limiet Automatisch opnieuw opstarten. • Als de printer hetzelfde aantal keer automatisch opnieuw opstart dat voor de printer is ingesteld binnen een bepaalde periode, dan toont de printer de toepasselijke foutmelding in plaats van opnieuw te starten. |
| Afdrukherstel Auto doorgaan Uitgeschakeld 5-255 sec. | Hiermee krijgt de printer opdracht automatisch door te gaan met afdrukken als bepaalde offline situaties niet binnen de opgegeven termijn zijn opgelost. Opmerking: Disabled (Uitgeschakeld) is de standaardinstelling. |

| Optie | Tot |
|--|---|
| <p>Afdrukherstel Herstel na storing Aan Uit Automatisch</p> <p>Afdrukherstel Storingsassistentie Aan Uit</p> <p>Afdrukherstel Paginabeveiliging Uit Aan</p> | <p>Opgeven of de printer vastgelopen pagina's opnieuw moet afdrukken.</p> <p>Opmerkingen:</p> <ul style="list-style-type: none"> • "Automatisch" is de standaardinstelling. De printer drukt vastgelopen pagina's opnieuw af, tenzij het geheugen om de pagina's op te slaan benodigd is voor andere afdruktaken. • Als "Aan" de instelling is, worden vastgelopen pagina's altijd opnieuw afgedrukt. • Als "Uit" de instelling is, worden vastgelopen pagina's nooit opnieuw afgedrukt. <p>Opmerkingen:</p> <ul style="list-style-type: none"> • Aan is de standaardinstelling. Hiermee stelt u in dat de printer lege of gedeeltelijk afgedrukte pagina's automatisch uitvoert naar de standaardlade nadat een vastgelopen pagina is verwijderd. • Met de instelling Uit moet de gebruiker alle pagina's verwijderen op alle mogelijke storingslocaties. <p>Een pagina afdrukken die anders mogelijk niet zou worden afgedrukt.</p> <p>Opmerkingen:</p> <ul style="list-style-type: none"> • "Uit" is de standaardinstelling. Hiermee wordt een pagina gedeeltelijk afgedrukt wanneer er niet genoeg geheugen is om de hele pagina af te drukken. • Met de instelling "Aan" verwerkt de printer de hele pagina zodat de volledige pagina wordt afgedrukt. |
| <p>Druk op slaapknop Niets doen Sleep (Slapen) Sluimerstand</p> | <p>Bepalen hoe de printer in de inactieve stand reageert als er kort op de slaapknop wordt gedrukt.</p> <p>Opmerking: Slapen is de standaardinstelling.</p> |
| <p>Slaapknop ingedrukt houden Niets doen Sleep (Slapen) Sluimerstand</p> | <p>Bepalen hoe de printer in de inactieve stand reageert als er lang op de slaapknop wordt gedrukt.</p> <p>Opmerking: Niets doen is de standaardinstelling.</p> |
| <p>Standaardfabrieksinstellingen Niet herstellen Nu herstellen</p> | <p>De standaardfabrieksinstelling van de printer gebruiken.</p> <p>Opmerkingen:</p> <ul style="list-style-type: none"> • "Niet herstellen" is de standaardinstelling. Hiermee blijven de gebruikersinstellingen van kracht. • Als Nu herstellen is ingesteld, worden alle printerinstellingen teruggezet in de standaardinstellingen, met uitzondering van de menu-instellingen voor Netwerk en Poorten. Alle downloads in het RAM worden verwijderd. Downloads die zijn opgeslagen in het flashgeheugen worden niet beïnvloed. |
| <p>Standaardthuisbericht Uit IP-adres Hostnaam Contactpersoon Locatie Naam configuratieloos programma Aangepast tekst 1</p> | <p>Een aangepast startpaginabericht selecteren dat wordt weergegeven als alternatieve weergaven van de printerstatus.</p> <p>Opmerking: "Uit" is de standaardinstelling.</p> |

Afdrukinstellingen

Menu Instellen

| Selecteren | Functie |
|---|---|
| Printertaal PCL-emulatie PS-emulatie | De standaardprintertaal instellen. Opmerkingen: <ul style="list-style-type: none"> • PCL-emulatie is de standaardinstelling. • PostScript-emulatie gebruikt een PostScript-interpreter voor het verwerken van afdruktaken. • PCL-emulatie gebruikt een PCL-interpreter voor het verwerken van afdruktaken. • Als een bepaalde printertaal als standaardtaal is ingesteld, betekent dit niet dat programma's geen afdruktaken kunnen verzenden die een andere printertaal gebruiken. |
| Afdrukgebied Normaal Hele pagina | Het logische en fysieke afdrukbare gebied instellen. Opmerkingen: <ul style="list-style-type: none"> • Normaal is de standaardinstelling. Als u probeert gegevens af te drukken in het niet-afdrukbare gebied dat is aangegeven via de instelling Normaal, snijdt de printer de afbeelding bij op de begrenzing. • Met de instelling Hele pagina kunt u afbeeldingen verplaatsen naar het niet-afdrukbare gebied dat is gedefinieerd met de instelling Normaal. Deze instelling is alleen van toepassing op pagina's die zijn afgedrukt met een PCL 5e-interpreter en is niet van invloed op pagina's die zijn afgedrukt met de PCL XL- of PostScript-interpreter. |
| Downloadbestemming RAM Flashgeheugen | De opslaglocatie voor downloads instellen. Opmerkingen: <ul style="list-style-type: none"> • RAM is de standaardinstelling. Downloads die in het RAM worden opgeslagen, worden tijdelijk opgeslagen. • Als u downloads opslaat in het flashgeheugen, worden ze permanent opgeslagen. Downloads blijven in het flashgeheugen, zelfs als de printer wordt uitgeschakeld. • Dit menu-item wordt alleen weergegeven als een optionele flashgeheugenkaart is geïnstalleerd. |
| Bronnen opslaan Aan Uit | Geef op wat de printer moet doen met tijdelijke downloads, zoals lettertypen en macro's die zijn opgeslagen in het RAM-geheugen, wanneer de printer een afdruktaak krijgt waarvoor meer geheugen vereist is dan er beschikbaar is. Opmerkingen: <ul style="list-style-type: none"> • "Uit" is de standaardinstelling. Als Uit is ingesteld, worden downloads bewaard op de printer tot het geheugen nodig is voor andere taken. Downloads worden verwijderd zodat afdruktaken kunnen worden verwerkt. • Als Aan is ingesteld, blijven downloads bewaard, ook wanneer de taal wordt gewijzigd en de printer opnieuw wordt ingesteld. Als de printer onvoldoende geheugen heeft, wordt het bericht Geheugen vol [38] weergegeven op het display. Downloads worden echter niet verwijderd. |

Finishing (Afwerking), menu

| Optie | Tot |
|--|--|
| Zijden (Duplex) Enkelzijdig Dubbelzijdig | Instellen of dubbelzijdig afdrukken standaard wordt gebruikt voor alle afdruktaken. Opmerkingen: <ul style="list-style-type: none"> • Enkelzijdig is de standaardinstelling. • U kunt dubbelzijdig afdrukken instellen in het programma. Voor Windows-gebruikers: <ol style="list-style-type: none"> 1 Klik op Bestand >Afdrukken. 2 Klik op Eigenschappen, Voorkeuren, Opties of Instellen. Als u Macintosh gebruikt: <ol style="list-style-type: none"> 1 Kies Archief >Druk af. 2 Pas via het dialoogvenster Druk af en de pop-upmenu's de instellingen aan. |
| Duplex inbinden Long Edge (Lange zijde) Short Edge (Korte zijde) | Instellen hoe dubbelzijdig bedrukte pagina's moeten worden ingebonden en afgedrukt. Opmerkingen: <ul style="list-style-type: none"> • Lange zijde is de standaardinstelling. Met Lange zijde worden pagina's ingebonden langs de lange zijde van de pagina (linkerrand voor staand, bovenrand voor liggend). • Met Korte zijde worden pagina's ingebonden langs de korte zijde van de pagina (bovenrand voor staand, linkerrand voor liggend). |
| Exemplaren 1–999 | Een standaard aantal exemplaren opgeven voor elke afdruktaak. Opmerking: 1 is de standaardinstelling. |
| Lege pagina's Do Not Print (Niet afdrukken) Afdrukken | Instellen of er lege pagina's in een afdruktaak moeten worden ingevoegd. Opmerking: Niet afdrukken is de standaardinstelling. |
| Sorteren (1,1,1) (2,2,2) (1,2,3) (1,2,3) | De pagina's van een afdruktaak op volgorde houden als u meerdere exemplaren afdrukt. Opmerking: (1,2,3) (1,2,3) is de standaardinstelling. |
| Scheidingspagina's Aan Tussen exemplaren Tussen taken Tussen pagina's | Instellen of er lege scheidingsvellen moeten worden ingevoegd. Opmerkingen: <ul style="list-style-type: none"> • "Uit" is de standaardinstelling. • Met Tussen exemplaren voegt u een lege pagina in tussen elke kopie van een afdruktaak als Sorteren is ingesteld op (1,1,1) (2,2,2). Als Sorteren is ingesteld op (1,2,3) (1,2,3), wordt een lege pagina ingevoegd tussen alle sets afgedrukte pagina's (na alle pagina's 2, na alle pagina's 3 enzovoort). • Met Tussen taken voegt u een leeg vel in tussen afdruktaken. • Met Tussen pagina's voegt u een leeg vel in tussen elke pagina van de afdruktaak. Deze instelling is handig als u transparanten afdrukt of lege pagina's in een document wilt opnemen. |
| Bron scheidingspagina's Lade [x] Universeellader | De papierbron voor de scheidingsvellen opgeven. Opmerking: "(Lade 1) (standaardlade)" is de standaardinstelling. |

| Optie | Tot |
|--|---|
| Papierbesparing Aan 2 per vel 3 per vel 4 per vel 6 per vel 9 per vel 12 per vel 16 per vel | Meerdere paginabeelden op één zijde van een vel papier afdrukken. Opmerkingen: <ul style="list-style-type: none"> • "Uit" is de standaardinstelling. • Het geselecteerde aantal is het aantal paginabeelden dat per zijde wordt afgedrukt. |
| Indeling papierbesparing Horizontal (Horizontaal) Omgekeerd horizon. Omgekeerd verticaal Verticaal | De positie van meerdere paginabeelden opgeven wanneer Papierbesparing wordt gebruikt. Opmerkingen: <ul style="list-style-type: none"> • Horizontaal is de standaardinstelling. • De positie hangt af van het aantal pagina's en de afdrukstand (staand of liggend). |
| Stand papierbesparing Automatisch Liggend Staand | Afdrukstand instellen van een document met meerdere pagina's. Opmerking: "Automatisch" is de standaardinstelling. De printer kiest tussen de afdrukstanden Staand en Liggend. |
| Rand papierbesparing None (Geen) Effen | Een rand afdrukken wanneer Papierbesparing wordt gebruikt. Opmerking: Geen is de standaardinstelling. |

Menu Kwaliteit

| Optie | Tot |
|---|--|
| Afdrukresolutie 300 dpi 600 dpi 1200 dpi Beeldkwaliteit 1200 Beeldkwaliteit 2400 | Geef de kwaliteit van de scan op in dpi (dots per inch). Opmerking: 600 dpi is de standaardinstelling. |
| Pixelversterking Uit Lettertypen Horizontaal Verticaal Beide richtingen Geïsoleerd | Hiermee worden meer pixels mogelijk om af te drukken in clusters voor een betere helderheid, om afbeeldingen horizontaal of verticaal te verbeteren of om lettertypen te verbeteren. Opmerking: "Uit" is de standaardinstelling. |
| Tonerintensiteit 1-10 | Afdrukken lichter of donkerder maken. Opmerkingen: <ul style="list-style-type: none"> • 8 is de standaardinstelling. • Als u een lager cijfer kiest, bespaart u toner. |

| Optie | Tot |
|--|--|
| Dunne lijnen verbeteren Aan Uit | Een afdrukmodus inschakelen die speciaal bedoeld is voor bestanden met nauwkeurige details, zoals bouwkundige tekeningen, kaarten, stroomcircuitschema's en stroomdiagrammen. Opmerkingen: <ul style="list-style-type: none"> • "Uit" is de standaardinstelling. • U kunt deze optie instellen in de printersoftware. Voor Windows-gebruikers: klik op File (Bestand) >Print (Afdrukken) en Properties (Eigenschappen), Preferences (Voorkeuren), Options (Opties) of Setup (Instellen). Voor Macintosh-gebruikers: kies Archief >Druk af en pas de instellingen aan in het dialoogvenster en de pop-upmenu's voor afdrukken. • Als u deze optie wilt instellen via de Embedded Web Server, moet u het IP-adres van de netwerkprinter in het adresveld van een browser typen. |
| Grijscorrectie Automatisch Uit | Automatisch de contrastverbetering aanpassen die is toegepast op de afgedrukte beelden. Opmerking: "Automatisch" is de standaardinstelling. |
| Helderheid -6 tot 6 | Hiermee maakt u afdrukken lichter of donkerder. U kunt toner besparen door lichtere afdrukken te maken. Opmerking: 0 is de standaardinstelling. |
| Contrast 0-5 | Hiermee past u het contrast van de afgedrukte objecten aan. Opmerking: 0 is de standaardinstelling. |

Menu Hulpprogramma's

| Selecteren | Functie |
|--|--|
| Flash formatteren Ja Nee | Formateer het flashgeheugen. Let op—Kans op beschadiging: Zet de printer niet uit als het flashgeheugen wordt geformatteerd. Opmerkingen: <ul style="list-style-type: none"> • Met het flashgeheugen wordt het geheugen bedoeld dat u toevoegt door een flashgeheugenkaart in de printer te installeren. • Als u Ja selecteert, worden alle gegevens in het flashgeheugen verwijderd. • Als u Nee selecteert, wordt het verzoek om de vaste schijf te formatteren geannuleerd. • De flashgeheugenkaart moet niet zijn beveiligd tegen lezen/schrijven of schrijven. • Dit menu-item wordt alleen weergegeven als er een niet-defecte flashgeheugenkaart in de printer is geïnstalleerd. |
| Hex Trace | De oorzaak van een afdrukprobleem opsporen. Opmerkingen: <ul style="list-style-type: none"> • Als deze optie is ingeschakeld, worden alle gegevens die naar de printer worden gestuurd, zowel in een hexadecimale weergave als in een tekenweergave afgedrukt en worden besturingscodes niet uitgevoerd. • Als u Hex Trace wilt afsluiten of uitschakelen, schakelt u de printer uit of stelt u de printer opnieuw in. |
| Dekkingsindicatie Uit Aan | Een schatting geven van het dekkingspercentage voor toner op een pagina. De schatting wordt afgedrukt op een aparte pagina aan het einde van elke afdruktaak. Opmerking: "Uit" is de standaardinstelling. |

Menu XPS

| Optie | Functie |
|---|--|
| Foutpagina's afdrukken Uit Aan | Een pagina afdrukken met informatie over fouten, waaronder XML-markupfouten. Opmerking: Uit is de standaardinstelling. |

Menu PostScript

| Selecteren | Functie |
|--|---|
| PS-fout afdrukken Aan Uit | Een pagina afdrukken die de PostScript-fout bevat. Opmerking: "Uit" is de standaardinstelling. |
| PS-opstartmodus vergren- delen Aan Uit | Het bestand SysStart uitschakelen. Opmerking: "Uit" is de standaardinstelling. |
| Lettertypeprioriteit Resident Flashgeheugen | De volgorde instellen waarin de printer lettertypen zoekt. Opmerkingen: <ul style="list-style-type: none"> • Intern is de standaardinstelling. • Dit menu-item is alleen beschikbaar als er een geformatteerde optionele flashgeheugenkaart in de printer is geïnstalleerd en op de juiste wijze werkt. • Controleer of de optionele flashgeheugenkaart niet beveiligd is tegen lezen/schrijven of schrijven of beveiligd is met een wachtwoord. • De buffergrootte voor de taak mag niet zijn ingesteld op 100%. |

PCL Emul, menu

| Optie | Tot |
|---|---|
| Lettertypebron Intern Schijf Flash Alles | De lettertypeset instellen die wordt gebruikt in het menu-item Lettertypenaam. Opmerkingen: <ul style="list-style-type: none"> • Intern is de standaardinstelling. Intern geeft de standaardset met lettertypen weer die in het RAM-geheugen is geladen. • Met de instelling Schijf worden alle lettertypen weergegeven die zijn gedownload naar het RAM-geheugen. • Met de instelling Flash worden alle interne lettertypen van de optie weergegeven. De optionele flashgeheugenkaart moet op juiste wijze worden geformatteerd en mag niet beveiligd zijn tegen lezen/schrijven of schrijven of beveiligd zijn met een wachtwoord. • Met de instelling Alles worden alle lettertypen weergegeven die voor de afzonderlijke opties beschikbaar zijn. |
| Lettertypenaam Courier 10 | Een specifiek lettertype en de optie waarin het is opgeslagen, weergegeven. Opmerking: Courier 10 is de standaardinstelling. Met Courier 10 wordt de lettertypenaam, lettertype-ID en de opslaglocatie in de printer weergegeven. De afkorting van de naam van de lettertypebron is R voor Intern, F voor Flash en D voor Schijf. |

| Optie | Tot |
|--|---|
| Tekenset 10U PC-8 12U PC-850 | De symbolenset voor elke lettertypenaam weergeven. Opmerkingen: <ul style="list-style-type: none"> • "10U PC-8" is de standaardinstelling in de VS. "12U PC-850" is de internationale standaardinstelling. • Een symbolenset is een set met alfabetische en numerieke tekens, interpunctie en speciale symbolen. Symbolensets ondersteunen de verschillende talen of specifieke toepassingen, zoals wiskundige symbolen voor wetenschappelijke teksten. Alleen de ondersteunde symbolensets worden weergegeven. |
| Instell. PCL-emulatie Puntgrootte 1.00–1008.00 | De puntgrootte wijzigen van schaalbare, typografische lettertypen. Opmerkingen: <ul style="list-style-type: none"> • 12 is de standaardinstelling. • Het puntformaat heeft betrekking op de hoogte van de tekens in het lettertype. Eén punt is ongeveer gelijk aan 0,35 mm. • Puntgroottes kunnen worden aangepast in stappen van 0,25 punten. |
| Instell. PCL-emulatie Pitch 0.08–100 | Lettertypepitch instellen voor schaalbare lettertypen met een vaste tekenafstand (monogespateerd). Opmerkingen: <ul style="list-style-type: none"> • 10 is de standaardinstelling. • Pitch heeft betrekking op het aantal niet-proportionele tekens per inch (cpi). • Pitch kan worden aangepast in stappen van 0,01 cpi. • Voor niet-schaalbare, monogespateerde lettertypen wordt de pitch wel weergegeven, maar kunt u deze niet wijzigen. |
| Instell. PCL-emulatie Afdrukstand Staand Liggend | De afdrukstand instellen van tekst en afbeeldingen op de pagina. Opmerkingen: <ul style="list-style-type: none"> • Staand is de standaardinstelling. Met Staand drukt u de tekst en afbeeldingen evenwijdig aan de korte zijde van het papier af. • Met Liggend drukt u de tekst en afbeeldingen evenwijdig aan de lange zijde van het papier af. |
| Instell. PCL-emulatie Regels per pagina 1–255 | Het aantal regels opgeven dat op elke pagina wordt afgedrukt. Opmerkingen: <ul style="list-style-type: none"> • 60 is de standaardinstelling in de Verenigde Staten. "64" is de internationale standaardinstelling. • De printer stelt de ruimte tussen de regels in op basis van de instellingen voor Regels per pagina, Papierformaat en Afdrukstand. Selecteer het papierformaat en de afdrukstand voordat u het aantal regels per pagina instelt. |
| Instell. PCL-emulatie A4-breedte 198 mm 203 mm | De printer instellen op A4-papierformaat. Opmerkingen: <ul style="list-style-type: none"> • 198 mm is de standaardinstelling. • Met de instelling 203 mm wordt de breedte van de pagina zo ingesteld dat er tachtig 10-pitch tekens kunnen worden afgedrukt. |

| Optie | Tot |
|---|--|
| Instell. PCL-emulatie Automatisch Enter-teken na nieuwe regel Uit Aan | Opgeven of de printer automatisch een harde return (CR) moet geven na de opdracht om naar een nieuwe regel te gaan (LF). Opmerking: "Uit" is de standaardinstelling. |
| Instell. PCL-emulatie Automatisch Enter-teken na nieuwe regel Uit Aan | Opgeven of de printer automatisch naar een nieuwe regel moet gaan (LF) na een opdracht voor een harde return (CR). Opmerking: "Uit" is de standaardinstelling. |
| Lade-nr wijzigen Waarde U-lader Aan None (Geen) 0-199 Waarde lade [x] Aan None (Geen) 0-199 Waarde handinvoer Aan None (Geen) 0-199 Waarde envelop (handm.) Aan None (Geen) 0-199 | De printer zodanig configureren dat deze werkt met printersoftware of toepassingen die andere laden als papierbron hebben gedefinieerd. Opmerkingen: <ul style="list-style-type: none"> • "Uit" is de standaardinstelling. • Geen kan niet worden geselecteerd. Dit wordt alleen weergegeven als deze door de PCL 5-interpretator wordt geselecteerd. Ook wordt de opdracht Papierinvoer selecteren genegeerd. • Met 0-199 kan een aangepaste instelling worden toegewezen. |
| Lade-nr wijzigen Fabrieksinst. weerg. U-lader standaard inst. = 8 T1 Std.inst. = 1 T1 Std.inst. = 4 T1 Std.inst. = 5 T1 Std.inst. = 20 T1 Std.inst. = 21 Std.inst. env. = 6 Std.inst. hnd. inv. = 2 Std.inst. env.inv. = 3 | De standaardinstelling weergeven voor elke lade of invoer. |
| Lade-nr wijzigen Standaardwaarden herstellen Ja Nee | Alle lade- en invoertoewijzingen terugzetten op de standaardfabrieksinstellingen. |

Geld besparen en het milieu een handje helpen

Papier en toner besparen

Onderzoek heeft aangetoond dat wel 80% van de koolstofvoetafdruk van een printer te maken heeft met papierverbruik. U kunt uw koolstofvoetafdruk aanzienlijk verkleinen door het gebruik van kringlooppapier en door middel van de volgende afdruksuggesties, zoals dubbelzijdig afdrukken en het afdrukken van meerdere pagina's op een enkel vel papier.

Zie "[Eco-modus gebruiken](#)" op pagina 79 voor meer informatie over hoe u snel papier en energie kunt besparen door middel van één printerinstelling.

Zuinig omgaan met accessoires

Beide zijden van het papier gebruiken

Als uw printermodel dubbelzijdig afdrukken ondersteunt, kunt u instellen of er op een of twee zijden van het papier wordt afgedrukt.

Opmerkingen:

- Dubbelzijdig afdrukken is de standaardinstelling van het printerstuurprogramma.
- Ga voor een volledige lijst met ondersteunde producten en landen naar www.dell.com/support.

Meerdere pagina's op een vel papier plaatsen

U kunt maximaal 16 opeenvolgende pagina's van een document met meerdere pagina's afdrukken op een enkel vel papier door het afdrukken van meerdere pagina's in te stellen (N-Up) voor de afdruktaak.

Uw eerste ontwerp op fouten controleren

Voordat u een document afdrukt of meerdere malen kopieert.

- Gebruik de functie voor afdrukvoorbeelden om te bekijken hoe het document eruitziet voordat u het afdrukt.
- Druk één exemplaar van het document af om de inhoud en indeling op fouten te controleren.

Vermijd papierstoringen

Stel de papiersoort en het formaat correct in om te voorkomen dat het papier vastloopt. Zie "[Papierstoringen voorkomen](#)" op pagina 96 voor meer informatie.

Energie besparen

Eco-modus gebruiken

Gebruik de Eco-modus om snel een of meerdere manieren te kiezen om de milieubelasting van uw printer te beperken.

- 1 Blader op het bedieningspaneel van de printer naar:

 >Instellingen >  >Algemene instellingen >  >Ecomodus >  > selecteer de gewenste instelling

| Optie | Tot |
|----------------|---|
| Aan | Standaardwaarden voor alle instellingen voor de Ecomodus gebruiken. Deze instelling ondersteunt de prestatiespecificaties voor uw printer. |
| Stroom | Berperk het energieverbruik, met name wanneer de printer inactief is. <ul style="list-style-type: none"> • Motoren van de printer starten niet tot een document gereed is om te worden afgedrukt. U ervaart wellicht enige vertraging voordat de eerste pagina wordt afgedrukt. • De printer schakelt na één minuut inactiviteit over op de slaapstand. |
| Energie/papier | Alle instellingen voor energie- en papierbesparing gebruiken. |
| Papier | <ul style="list-style-type: none"> • Functie voor automatisch 2-zijdig afdrukken (dubbelzijdig) inschakelen. • Schakel het afdrukken van logbestanden uit. |

2 Druk op .

Slaapstand aanpassen

Bespaar energie door het aantal minuten te verlagen dat de printer wacht voordat deze overschakelt naar de slaapstand.

Het instelbereik ligt tussen 1 en 120 minuten. De standaardinstelling is 30 minuten.

Opmerking: De slaapstand kan worden gepland. Zie [“Planning stroomstand gebruiken” op pagina 82](#) voor meer informatie.

Embedded Web Server gebruiken

- 1 Klik in de Embedded Web Server op **Instellingen > Algemene instellingen > Time-outs**.
- 2 Geef in het veld Slaapstand het aantal minuten op dat u wilt dat de printer wacht voordat deze overschakelt naar de slaapstand.
- 3 Klik op **Verzenden**.

Het bedieningspaneel van de printer gebruiken

- 1 Blader op het bedieningspaneel van de printer naar:

 >Instellingen >  >Algemene instellingen >  >Time-outs >  >Slaapstand > 

- 2 Selecteer in het veld Slaapstand het aantal minuten dat u wilt dat de printer wacht voordat deze overschakelt naar de slaapstand.

3 Druk op .

Sluimerstand gebruiken

In de sluimerstand verbruikt de printer bijna geen stroom.

Opmerkingen:

- Na drie dagen schakelt de printer standaard over naar de sluimerstand.
- Schakel de sluimerstand uit voordat u een afdruktaak verzendt. U schakelt de sluimerstand uit met een harde reset of door de slaapknop ingedrukt te houden.
- Als de sluimerstand is ingeschakeld, is de Embedded Web Server uitgeschakeld.

1 Blader op het bedieningspaneel naar:

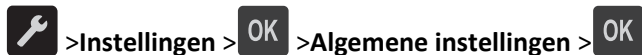

2 Druk op **Druk op slaapknop** of **Slaapknop ingedrukt houden** en vervolgens op .

3 Druk op **Sluimerstand** > .

Time-out sluimerstand instellen

Met de time-out voor de sluimerstand kunt u instellen na hoeveel minuten de spaarstand wordt ingeschakeld nadat een afdruktaak is verwerkt.

Embedded Web Server gebruiken

1 Open een webbrowser en typ het IP-adres van de printer in de adresbalk.

Opmerkingen:

- Een pagina met netwerkinstellingen of menu-instellingen afdrukken en vervolgens het IP-adres in het TCP/IP-gedeelte zoeken. Het IP-adres bestaat uit vier sets met cijfers gescheiden door punten, bijvoorbeeld: 123.123.123.123.
- Als u een proxyserver gebruikt, moet u deze tijdelijk uitschakelen zodat de webpagina correct kan worden geladen.

2 Klik op **Instellingen > Algemene instellingen > Time-outs**.

3 Selecteer in het menu Time-out sluimerstand het aantal uren, dagen, weken of maanden dat de printer moet wachten voordat deze overschakelt naar de spaarstand.

4 Klik op **Verzenden**.

Printerinstellingen op de computer gebruiken

Afhankelijk van uw besturingssysteem kunt u het menu Time-out sluimerstand via het Hulpprogramma voor lokale-printerinstellingen of via Printer Settings.

Planning stroomstand gebruiken

Met Planning stroomstand kan de gebruiker instellen wanneer de printer overschakelt over naar een spaarstand of naar de stand Gereed.

Embedded Web Server gebruiken

- 1 Open een webbrowser en typ het IP-adres van de printer in de adresbalk.

Opmerkingen:

- Een pagina met netwerkinstellingen of menu-instellingen afdrukken en vervolgens het IP-adres in het TCP/IP-gedeelte zoeken. Het IP-adres bestaat uit vier sets met cijfers gescheiden door punten, bijvoorbeeld: 123.123.123.123.
- Als u een proxyserver gebruikt, moet u deze tijdelijk uitschakelen zodat de webpagina correct kan worden geladen.

- 2 Klik op **Instellingen >Algemene instellingen >Planning stroomstand**.

- 3 Selecteer de stroomstand in het menu Actie.

- 4 Selecteer de tijd in het menu Tijd.

- 5 Selecteer de dag of dagen in het menu Dag(en).

- 6 Klik op **Toevoegen**.

Printerinstellingen op de computer gebruiken (alleen Windows)

- Open het menu Planning stroomstand via het Hulpprogramma voor lokale-printerinstellingen.

Recycling

Dell-producten recyclen

Dell-producten voor recycling retourneren:

- 1 Ga naar onze website op www.dell.com/recycle.
- 2 Selecteer uw land of regio.
- 3 Volg de instructies op het beeldscherm.

Printer beveiligen

De vergrendelingsfunctie gebruiken

De printer heeft een vergrendelingsfunctie. Bevestig op de aangegeven locatie een beveiligingsslot dat compatibel is met de meeste laptops om de printer op zijn plaats te vergrendelen.



Kennisgeving van vluchtigheid

De printer bevat verschillende soorten geheugens waarin apparaat- en netwerkinstellingen en gebruikersgegevens kunnen worden opgeslagen.

| Geheugensoort | Beschrijving |
|------------------------|--|
| Vluchtig geheugen | De printer gebruikt standaard <i>RAM-geheugen</i> (Random Access Memory) om gebruikersgegevens te bufferen tijdens eenvoudige afdruk- en kopieertaken. |
| Niet-vluchtig geheugen | De printer gebruikt mogelijk twee soorten niet-vluchtig geheugen: EEPROM en NAND (flashgeheugen). Beide soorten worden gebruikt voor het opslaan van het besturingssysteem, apparaatinstellingen en netwerkgegevens. |

In de volgende gevallen moet u de inhoud van het printergeheugen wissen:

- De printer wordt uit gebruik genomen.
- De printer wordt verplaatst naar een andere afdeling of een ander kantoor.
- Er moet onderhoud aan de printer worden uitgevoerd door iemand buiten uw organisatie.
- De printer moet voor onderhoud worden vervoerd naar een locatie buiten uw bedrijf.
- De printer wordt verkocht aan een ander bedrijf.

Vluchtig geheugen wissen

Er is een voedingsbron nodig om informatie te bewaren in het vluchtige geheugen (RAM-geheugen) van de printer. Schakel de printer uit als u de gebufferde gegevens wilt wissen.

Niet-vluchtig geheugen wissen

- 1 Zet de printer uit.
- 2 Houd op het bedieningspaneel **OK** en de pijl naar rechts ingedrukt terwijl u de printer aanzet. Laat de knoppen pas los als het menu Configuratie verschijnt.
- 3 Druk op de pijltoetsen tot **Alle instellingen wissen** wordt weergegeven en druk op **OK**.
Tijdens dit proces wordt de printer meerdere malen opnieuw opgestart.
Opmerking: met Alle instellingen wissen worden apparaatinstellingen, oplossingen, taken en wachtwoorden op een veilige manier verwijderd uit het printergeheugen.
- 4 Druk op de pijltoetsen totdat **Exit Config Menu** (Menu Configuratie afsluiten) verschijnt en druk vervolgens op **OK**.

De printer wordt uitgeschakeld en weer ingeschakeld en keert terug naar de normale bedrijfsmodus.

Zoeken naar beveiligingsgegevens van de printer

In omgevingen waar wordt gewerkt met zeer gevoelige informatie moet u mogelijk extra maatregelen nemen om ervoor te zorgen dat vertrouwelijke gegevens op de vaste schijf van de printer niet toegankelijk zijn voor onbevoegden. Raadpleeg voor meer informatie de *beheerdershandleiding Embedded Web Server, beveiliging* op de cd van de printer of op onze website, of neem contact op met de winkel waar u de printer hebt gekocht.

Printer onderhouden

Bepaalde taken moeten regelmatig worden uitgevoerd om ervoor te zorgen dat uw printer optimaal blijft presteren.

Let op—Kans op beschadiging: Als onderdelen en supplies niet worden vervangen wanneer dit wordt aangegeven, kan de printer beschadigd raken en werkt de printer mogelijk niet optimaal.

De printer reinigen

Opmerking: mogelijk moet u dit om de paar maanden doen.

Let op—Kans op beschadiging: schade aan de printer door onjuiste behandeling valt niet onder de garantie.

- 1 Controleer of de printer is uitgeschakeld en de stekker van het netsnoer van de printer uit het stopcontact is getrokken.



LET OP—KANS OP ELEKTRISCHE SCHOK: Om het risico op elektrische schokken te vermijden, trekt u de stekker van het netsnoer uit het stopcontact en koppelt u alle kabels los die op de printer zijn aangesloten voor u de buitenkant van de printer reinigt.

- 2 Verwijder al het papier uit de standaardlade en universeellader.
- 3 Reinig de printer met een zachte borstel of een stofzuiger om stof, inktlint en stukjes papier in en rondom de printer te verwijderen.
- 4 Maak een schone, pluisvrije doek vochtig met water en maak hiermee de buitenkant van de printer schoon.
Let op—Kans op beschadiging: Gebruik geen schoonmaak- of wasmiddelen. Hiermee kunt u de buitenkant van de printer beschadigen.
- 5 Zorg ervoor dat alle gedeelten van de printer droog zijn voordat u een nieuwe afdruktaak start.

De status van de onderdelen en supplies controleren

Embedded Web Server gebruiken

- 1 Open een webbrowser en typ het IP-adres van de printer in de adresbalk.

Opmerkingen:

- Controleer het IP-adres in het gedeelte TCP/IP van het menu Netwerk/poorten. Het IP-adres bestaat uit vier sets met cijfers gescheiden door punten, bijvoorbeeld: 123.123.123.123.
- Als u een proxyserver gebruikt, moet u deze tijdelijk uitschakelen zodat de webpagina correct kan worden geladen.

- 2 Klik op **Apparaatstatus >Meer details**.

Het bedieningspaneel van de printer gebruiken

Blader op het bedieningspaneel van de printer naar:



Opmerking: U kunt de status van onderdelen en supplies weergeven in het gedeelte Gegevens supplies van de afgedrukte pagina's.

Geschat aantal resterende pagina's

Het geschatte aantal resterende pagina's is gebaseerd op de recente afdrukgeschiedenis van de printer. De nauwkeurigheid ervan kan aanzienlijk variëren en hangt van veel factoren af, zoals de werkelijke documentinhoud, de instellingen voor de afdrukkwaliteit en andere printerinstellingen.

De nauwkeurigheid van het geschatte aantal resterende pagina's kan afnemen wanneer het werkelijke afdrukverbruik verschilt van het afdrukverbruik in het verleden. Houd rekening met dit variabele nauwkeurigheidsniveau voordat u supplies aanschaft of vervangt op basis van de schatting. Totdat een adequate afdrukgeschiedenis is verkregen, wordt bij de eerste schattingen aangenomen dat er sprake is van een verbruik van supplies die is gebaseerd op de testmethoden van de International Organization for Standardization* en pagina-inhoud.

* Opgegeven gemiddeld cartridgerendement (zwart) conform ISO/IEC 19752.

Supplies bestellen

Supplies bestellen via het hulpprogramma voor bestellen van supplies

- 1 Gebruik de opdracht Zoeken in het startmenu om het Statusbeheerprogramma te vinden.
- 2 Open de toepassing en klik vervolgens op **Supplies bestellen**.

Supplies bestellen via de printerstartpagina

- 1 Gebruik de opdracht Zoeken in het startmenu om de printerstartpagina van Dell te vinden.
- 2 Open de toepassing en klik vervolgens op **Onderhoud >Supplies bestellen**.

Supplies bewaren

Bewaar supplies in een koele, schone ruimte. Supplies moeten altijd rechtop in de originele verpakking worden bewaard tot het moment waarop ze worden gebruikt.

Stel de printersupplies niet bloot aan:

- direct zonlicht;
- temperaturen boven 35 °C;
- hoge vochtigheidsgraad (boven 80%);
- zilte lucht;
- corroderende gassen;
- grote hoeveelheden stof.

Supplies vervangen

Tonercartridge vervangen

- 1 Druk op de knop aan de rechterkant van de printer en open de voorklep.

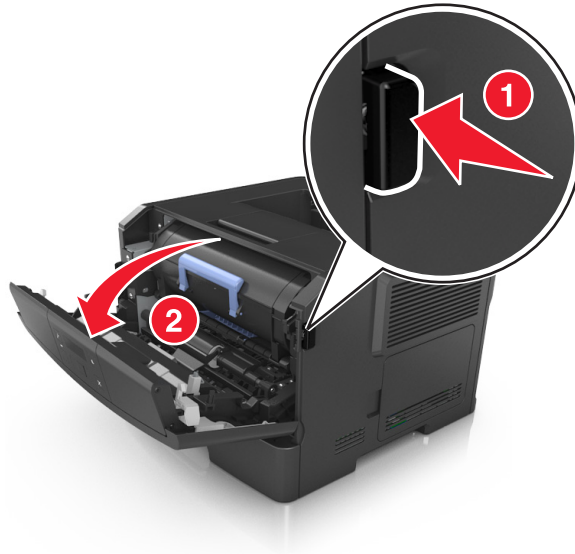

- 2 Trek de tonercartridge naar buiten aan de handgreep.



- 3 Pak de tonercartridge uit en verwijder alle verpakkingsmateriaal.
- 4 Schud de nieuwe cartridge om de toner gelijkmatig te verdelen.

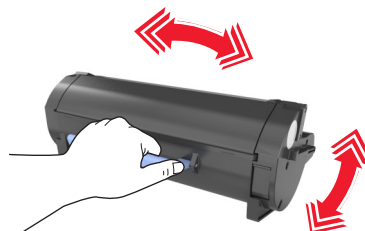

- 5 Installeer de tonercartridge in de printer door de pijlen aan de zijkant van de cartridge uit te lijnen met de pijlen op de rails aan binnenkant van de printer.

Let op—Kans op beschadiging: De beeldverwerkingseenheid mag niet langer dan tien minuten worden blootgesteld aan licht. Langdurige blootstelling aan licht kan tot problemen met de afdrukkwaliteit leiden.

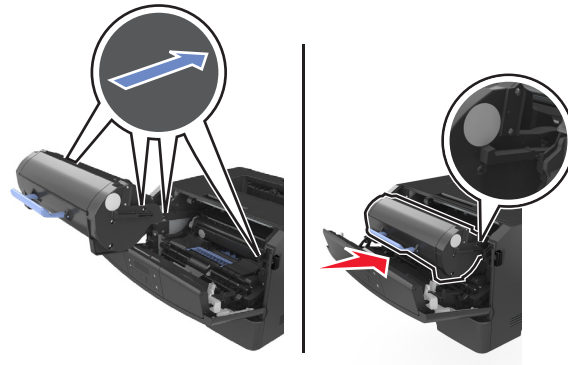

- 6 Sluit de voorklep.

Beeldverwerkingseenheid vervangen

- 1 Druk op de knop aan de rechterkant van de printer en open de voorklep.

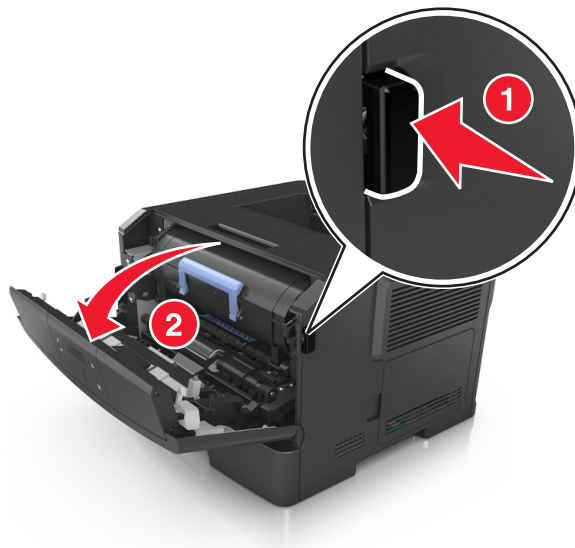

- 2 Trek de tonercartridge naar buiten aan de handgreep.



- 3 Til de blauwe hendel omhoog en trek de beeldverwerkingseenheid uit de printer.



- 4 Pak de nieuwe beeldverwerkingseenheid uit en schud deze.

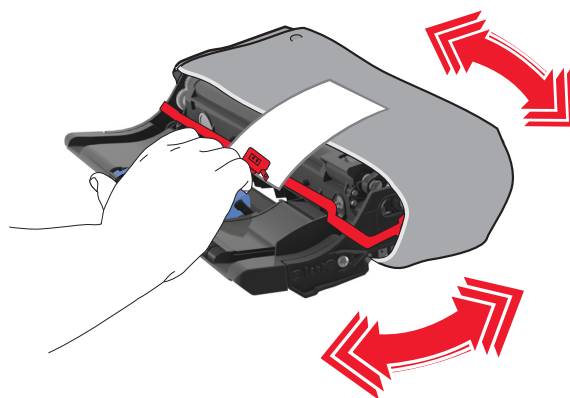

- 5 Verwijder alle verpakkingsmateriaal uit de beeldverwerkingseenheid.

Let op—Kans op beschadiging: De beeldverwerkingseenheid mag niet langer dan tien minuten worden blootgesteld aan licht. Langdurige blootstelling aan licht kan tot problemen met de afdrukkwaliteit leiden.

Let op—Kans op beschadiging: Raak de trommel van de fotoconductor niet aan. Dit kan de afdrukkwaliteit van toekomstige afdruktaken verminderen.

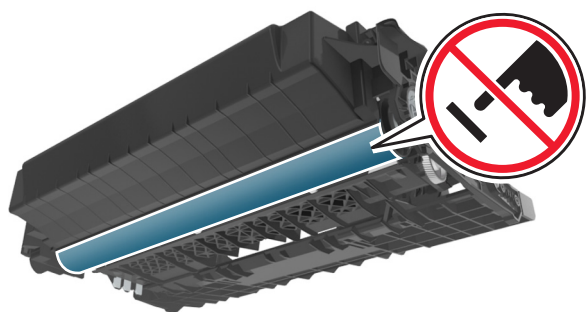

6 Installeer de beeldverwerkingseenheid in de printer door de pijlen aan de zijkant van de beeldverwerkingseenheid uit te lijnen met de pijlen op de rails aan binnenkant van de printer.

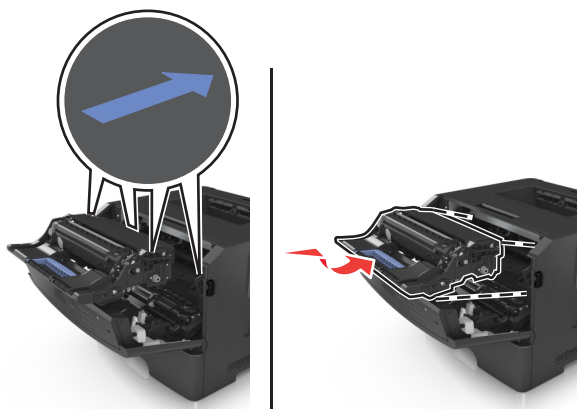

7 Installeer de tonercartridge in de printer door de pijlen aan de zijkant van de cartridge uit te lijnen met de pijlen op de rails aan binnenkant van de printer.

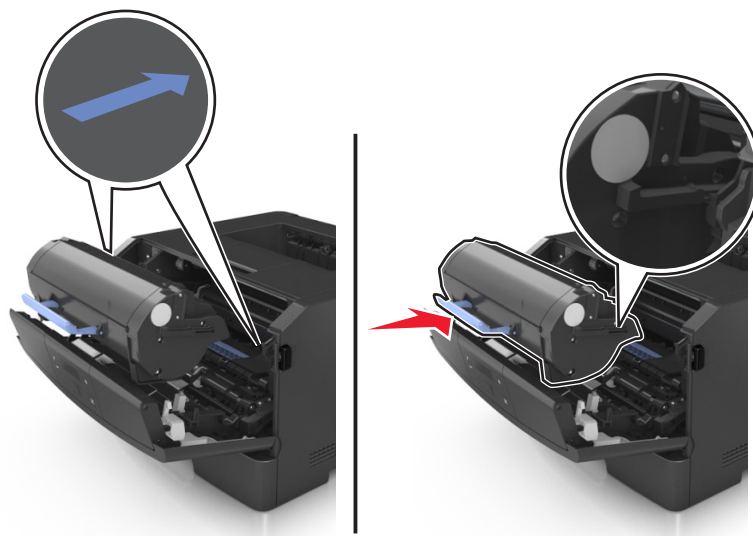

8 Sluit de voorklep.

Help bij transport

Voordat u de printer verplaatst

⚠ LET OP—KANS OP LETSEL: neem de volgende richtlijnen door voor u de printer verplaatst om te voorkomen dat u zich bezeert of dat de printer beschadigd raakt:

- Schakel de printer uit met de aan/uit-knop en trek de stekker uit het stopcontact.
- Koppel alle snoeren en kabels los van de printer voordat u de printer verplaatst.
- Als er een optionele lade is geïnstalleerd, moet u deze eerst verwijderen van de printer. Schuif de hendel aan de rechterzijde van de lade naar de voorkant van de lade tot de hendel *vastklikt* om de lade te verwijderen.



- Gebruik bij het tillen van de printer de handgrepen aan de zijkanten.
- Let erop dat uw vingers zich niet onder de printer bevinden wanneer u het apparaat neerzet.
- Voordat u de printer instelt, moet u ervoor zorgen dat er voldoende ruimte vrij is rondom de printer.

Gebruik alleen het netsnoer dat bij dit product is geleverd of een door de fabrikant goedgekeurd vervangend onderdeel.

Let op—Kans op beschadiging: schade aan de printer door onjuist transport valt niet onder de garantie.

De printer verplaatsen naar een andere locatie

U kunt de printer en optionele hardware probleemloos verplaatsen als u de volgende voorzorgsmaatregelen neemt:

- Als de printer wordt verplaatst op een transportwagentje, moet de gehele onderzijde van de printer worden ondersteund.
- Als de optionele hardwareonderdelen worden verplaatst op een transportwagentje, moet de oppervlakte van het wagentje groot genoeg zijn om de alle hardwareonderdelen te ondersteunen.
- Zorg dat de printer zich in een verticale positie bevindt.
- Vermijd schokken.

De printer vervoeren.

Wanneer u de printer verstuurt, moet u de originele verpakking gebruiken.

Printer beheren

Printerberichten beheren

Gebruik de toepassing voor statusberichten om berichten te bekijken over fouten die op uw printer voorkomen en waarvoor actie moet worden ondernomen om ze te verhelpen. Wanneer er een fout is, wordt met een tekstballon weergegeven wat er fout is en wordt u naar de juiste herstelinformatie verwezen.

Als u de toepassing voor statusberichten met uw printersoftware hebt geïnstalleerd, start de toepassing automatisch zodra de installatie van de software is voltooid. De installatie is voltooid als u het pictogram voor statusberichten in het systeemvak ziet staan.

Opmerkingen:

- Deze functie is alleen beschikbaar in Windows XP of hoger.
- Zorg ervoor dat bidirectionele communicatie wordt ondersteund zodat de printer en de computer kunnen communiceren.

Statusberichten uitschakelen

- 1 Klik met de rechtermuisknop op het pictogram voor statusberichten in het systeemvak.
- 2 Selecteer **Afsluiten**.

Statusberichten inschakelen

- 1 Gebruik de opdracht Zoeken in het startmenu om het hulpprogramma voor statusberichten te vinden.
- 2 Open de toepassing.

Statusbeheerprogramma openen

Gebruik deze toepassing om de status van een USB- of netwerkprinter weer te geven en online supplies te bestellen.

Opmerking: Zorg ervoor dat bidirectionele communicatie wordt ondersteund zodat de printer en de computer kunnen communiceren.

- 1 Gebruik de opdracht Zoeken in het startmenu om het Statusbeheerprogramma te vinden.
- 2 Open de toepassing.

Toegang tot het externe bedieningspaneel

Met het externe bedieningspaneel van de printer op uw computerscherm weergegeven en kunt u het bedieningspaneel van de printer bedienen, zelfs als u niet in de buurt van de netwerkprinter bent. U kunt vanaf uw computerscherm de printerstatus bekijken en aan afdrucken gerelateerde taken uitvoeren die u normaal gezien doet als u bij de netwerkprinter staat.

- 1 Open een webbrowser en typ het IP-adres van de printer in de adresbalk.

Opmerkingen:

- Een pagina met netwerkinstellingen of menu-instellingen afdrukken en vervolgens het IP-adres in het TCP/IP-gedeelte zoeken. Het IP-adres bestaat uit vier sets met cijfers gescheiden door punten, bijvoorbeeld: 123.123.123.123.
- Als u een proxyserver gebruikt, moet u deze tijdelijk uitschakelen zodat de webpagina correct kan worden geladen.

2 Druk op **Enter** om de webpagina van uw printer te openen.

3 Klik op **Applications (Programma's)**.

Opmerking: Voor het externe bedieningspaneel is een Java-plug-in vereist om te starten.

Rapporten weergeven

U kunt een aantal rapporten bekijken vanuit de Embedded Web Server. Deze rapporten zijn handig voor het bepalen van de status van de printer, het netwerk en de supplies.

1 Open een webbrowser en typ het IP-adres van de printer in de adresbalk.

Opmerkingen:

- Controleer het IP-adres in het gedeelte TCP/IP van het menu Netwerk/poorten. Het IP-adres bestaat uit vier sets met cijfers gescheiden door punten, bijvoorbeeld: 123.123.123.123.
- Als u een proxyserver gebruikt, moet u deze tijdelijk uitschakelen zodat de webpagina correct kan worden geladen.

2 Klik op **Rapporten** en klik vervolgens op het type rapport dat u wilt bekijken.

Meldingen over supplies configureren via de Embedded Web Server

U kunt opgeven hoe u meldingen wilt ontvangen wanneer supplies bijna leeg, leeg of zeer leeg zijn, of wanneer het einde van de levensduur van supplies wordt bereikt. Hiertoe stelt u de selecteerbare meldingen in.

Opmerkingen:

- U kunt de selecteerbare meldingen instellen voor de tonercartridge en beeldverwerkingseenheid.
- Alle selecteerbare meldingen kunnen worden ingesteld voor bijna leeg, leeg, vrijwel leeg. Niet alle selecteerbare meldingen kunnen worden ingesteld voor het einde van de levensduur van supplies. De selecteerbare e-mailmelding is beschikbaar voor alle supplyomstandigheden.
- Bij sommige supplies kan voor bepaalde supplystatussen het percentage geschatte resterende supply worden ingesteld waarbij de melding wordt weergegeven.

1 Open een webbrowser en typ het IP-adres van de printer in de adresbalk.

Opmerkingen:

- Controleer het IP-adres in het gedeelte TCP/IP van het menu Netwerk/poorten. Het IP-adres bestaat uit vier sets met cijfers gescheiden door punten, bijvoorbeeld: 123.123.123.123.

- Als u een proxyserver gebruikt, moet u deze tijdelijk uitschakelen zodat de webpagina correct kan worden geladen.

2 Klik op **Instellingen >Afdrukinstellingen >Meldingen over supplies**.

3 Selecteer in de keuzemenu's voor de afzonderlijke supplies een van de volgende meldingsopties:

| Berichten | Beschrijving |
|---|--|
| Uit | Het normale printergedrag voor alle supplies vindt plaats. |
| Alleen e-mail | De printer genereert een e-mail wanneer de supplystatus wordt bereikt. De status van de supply wordt weergegeven op de menupagina en statuspagina. |
| Waarschuwing | De printer geeft de waarschuwing weer en genereert een e-mail over de status van de supply. De printer stopt niet wanneer de supplystatus wordt bereikt. |
| Stoppen, kan door ¹ | Wanneer de supplystatus wordt bereikt, stopt de printer met het verwerken van taken en de gebruiker kan op een knop drukken om door te gaan met afdrukken. |
| Stoppen, kan niet door ^{1,2} | De printer stopt als de status van de supply bereikt is. De supply moet worden vervangen voordat u kunt doorgaan met afdrukken. |
| ¹ De printer genereert een e-mail over de status van de supply wanneer de supplymelding is ingeschakeld. | |
| ² De printer stopt wanneer bepaalde supplies op zijn om te voorkomen dat er schade wordt veroorzaakt. | |

4 Klik op **Verzenden**.

Printerinstellingen kopiëren naar andere printers

Opmerking: Deze functie is alleen beschikbaar op netwerkprinters.

1 Open een webbrowser en typ het IP-adres van de printer in de adresbalk.

Opmerkingen:

- Controleer het IP-adres van de printer in het gedeelte TCP/IP van het menu **Netwerk/rapporten**. Het IP-adres bestaat uit vier sets met cijfers gescheiden door punten: 123,123.123,123.
- Als u een proxyserver gebruikt, moet u deze tijdelijk uitschakelen zodat de webpagina correct kan worden geladen.

2 Klik op **Printerinstellingen kopiëren**.

3 Als u de taal wilt wijzigen, selecteert u de gewenste taal in de keuzelijst en klikt u op **Klik hier om de taal in te stellen**.

4 Klik op **Printer Settings** (Printerinstellingen).

5 Typ het IP-adres van de bron- en doelprinter in de daarvoor bestemde velden.

Opmerking: Als u een doelprinter wilt toevoegen of verwijderen, klikt u op **Doel-IP toevoegen** of **Doel-IP verwijderen**.

6 Klik op **Copy Printer Settings (Printerinstellingen kopiëren)**.

Fabrieksinstellingen herstellen

Als u een lijst van de huidige menu-instellingen wilt behouden voor naslagdoeleinden, drukt u een pagina met menu-instellingen af voordat u de fabrieksinstellingen herstelt. Zie [“Pagina met menu-instellingen afdrukken” op pagina 25](#) voor meer informatie.

Als u een uitgebreidere methode voor het herstellen van de standaardfabrieksinstellingen wilt, voert u de optie Alle instellingen wissen uit. Zie [“Niet-vluchtig geheugen wissen” op pagina 84](#) voor meer informatie.

Let op—Kans op beschadiging: als de standaardinstellingen worden hersteld, worden de meeste printerinstellingen teruggezet naar de oorspronkelijke waarden zoals deze in de fabriek zijn ingesteld. Uitzonderingen zijn: de weergavetaal, de aangepaste formaten en berichten en de instellingen voor de menu's Netwerk/Poort. Alle downloads in het RAM worden verwijderd.

Blader op het bedieningspaneel van de printer naar:



Een pincode voor bedieningspaneel van de printer maken

Met het menu Pincodebeveiliging bedieningspaneel kunt u de toegang tot de menu's op het bedieningspaneel van de printer beperken. Als u de toegang tot de menu's wilt beperken, maakt u een pincode en wijst u de code toe aan de afzonderlijke menu's.

- 1 Open een webbrowser en typ het IP-adres van de printer in de adresbalk.

Opmerkingen:

- Controleer het IP-adres in het gedeelte TCP/IP van het menu Netwerk/poorten. Het IP-adres bestaat uit vier sets met cijfers gescheiden door punten, bijvoorbeeld: 123.123.123.123.
- Als u een proxyserver gebruikt, moet u deze tijdelijk uitschakelen zodat de webpagina correct kan worden geladen.

- 2 Klik op **Instellingen >Beveiliging >Pincodebeveiliging bedieningspaneel**.

- 3 Voer in het gedeelte Gebruikerspincode maken of Beheerderspincode maken de pincode in.

Opmerking: u kunt maximaal zestien cijfers invoeren voor de pincode.

- 4 Klik op **Modify** (Wijzigen).

- 5 Selecteer **Gebruikerspincode beveiligd**, **Beheerderspincode beveiligd** of **Beheerders- en gebruikerspincode beveiligd** in een menu in het gedeelte Beheerdersmenu's, Beheer of Toegang tot functies.

Opmerking: met een beheerderspincode hebt nog steeds toegang tot een menu waaraan een gebruikerspincode is toegewezen.

- 6 Klik op **Verzenden**.

Als u een menu met pincodebeveiliging op het bedieningspaneel van de printer wilt openen, moet u de pincode opgeven.

Opmerking: zorg dat u  op het bedieningspaneel van de printer langer dan drie seconden ingedrukt houdt nadat u het laatste cijfer van de pincode hebt ingevoerd.

Papierstoringen verhelpen

Selecteer papier en speciaal afdrukmetaal zorgvuldig en plaats het correct om papierstoringen te voorkomen. Als er toch papier vastloopt, voert u de stappen uit die in dit hoofdstuk worden beschreven.

Opmerking: De optie Correctie papierstoring is standaard ingesteld op Auto. De printer drukt vastgelopen pagina's opnieuw af, tenzij het geheugen om de pagina's op te slaan benodigd is voor andere afdruktaken.

Papierstoringen voorkomen

Papier correct plaatsen

- Zorg ervoor dat het papier vlak in de lade is geplaatst.

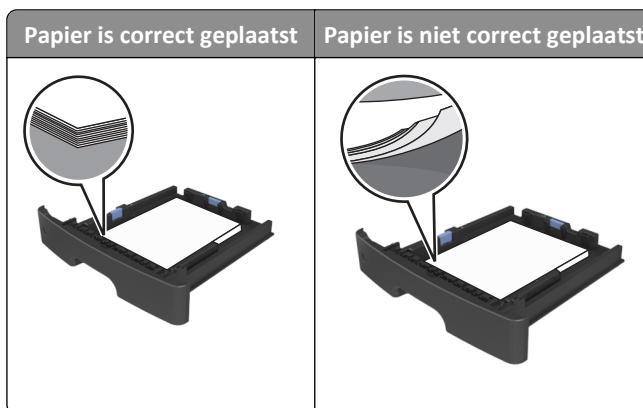

- Verwijder geen laden terwijl de printer bezig is met afdrukken.
- Plaats geen laden terwijl de printer bezig is met afdrukken. Plaats afdukmetaal voordat u gaat afdrukken of wacht tot u wordt gevraagd afdukmetaal te plaatsen.
- Plaats niet te veel papier in de printer. Zorg dat de stapel niet boven de aanduiding voor de maximale hoeveelheid uitkomt.
- Schuif het papier niet in de lade. Plaats het papier zoals in de afbeelding is aangegeven.

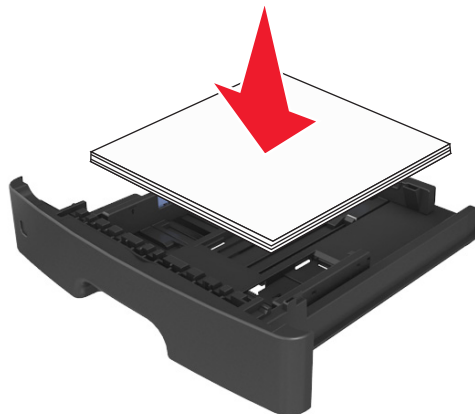

- Zorg ervoor dat de geleiders in de papierlade of de universeellader op de juiste wijze zijn ingesteld en niet strak tegen het papier of de enveloppen zijn geplaatst.
- Duw de lade stevig in de printer nadat u het papier hebt geplaatst.

Gebruik aanbevolen papier

- Gebruik uitsluitend aanbevolen papier of speciaal afdrukmateriaal.
- Plaats nooit gekreukt, gevouwen, vochtig, gebogen of kromgetrokken papier.
- Buig het papier, waaier het uit en maak er een rechte stapel van voordat u het in de printer plaatst.

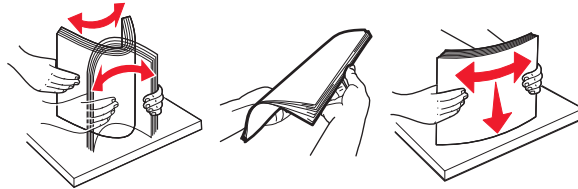

- Gebruik geen papier dat u zelf op maat hebt gesneden of geknipt.
- Gebruik nooit verschillende papierformaten, -gewichten of -soorten in één lade.
- Controleer of de juiste instellingen voor papierformaat en papiersoort correct zijn ingesteld op de computer of het bedieningspaneel van de printer.
- Bewaar het papier volgens de aanbevelingen van de fabrikant.

Informatie over storingsberichten en -locaties

Als er een storing optreedt, wordt op de display van de printer een bericht weergegeven waarin de locatie van de storing en informatie waarmee u de storing kunt verhelpen, worden vermeld. Open de op het display aangegeven kleppen en laden om de het vastgelopen papier te verwijderen.

Opmerkingen:

- Als Storingsassistentie is ingesteld op Aan, voert de printer lege of gedeeltelijk afgedrukte pagina's automatisch uit naar de standaardlade nadat een vastgelopen pagina is verwijderd. Controleer de stapel met afdrucken om na te gaan of er pagina's ontbreken.
- Als Herstel na storing op Aan of Automatisch staat, drukt de printer de vastgelopen pagina's opnieuw af. Met de instelling Automatisch is het echter niet zeker dat de pagina kan worden afgedrukt.



| | Gebied | Bericht op bedieningspaneel van de printer | Oplossing |
|---|----------------------|---|--|
| 1 | Standaarduitvoerlade | Papierstoring, standaardlade [20y.xx] | Verwijder het vastgelopen papier. |
| 2 | Achterklep | Vastgelopen, achterklep [20y.xx] | Open de achterklep en verwijder het vastgelopen papier. |
| 3 | Lade 1 | Vastgelopen, trek lade 1 . Duw blauwe klep omlaag. [23y.xx] | Trek lade 1 volledig uit, duw de voorklep van de duplexeenheid omlaag en verwijder het vastgelopen papier. Opmerking: mogelijk moet u de achterklep openen om bepaalde papierstoringen van het type 23y.xx te verhelpen. |
| 4 | Lade [x] | Vastgelopen, lade [x][24y.xx] | Trek de aangegeven lade naar buiten en verwijder het vastgelopen papier. |
| 5 | Universeellader | Vastgelopen, U-lader [250.xx] | Verwijder al het papier uit de universeellader en verwijder het vastgelopen papier. |
| 6 | Voorklep | Vastgelopen, voorklep [20y.xx] | Open de voorklep en verwijder de tonercartridge, beeldverwerkingseenheid en het vastgelopen papier. |

Vastgelopen, voorklep [20y.xx]

 **LET OP—HEET OPPERVLAK:** De binnenkant van de printer kan heet zijn. Laat een oppervlak eerst laten afkoelen voordat u het aanraakt om letsel te voorkomen.

- 1 Druk op de knop aan de rechterkant van de printer en open de voorklep.

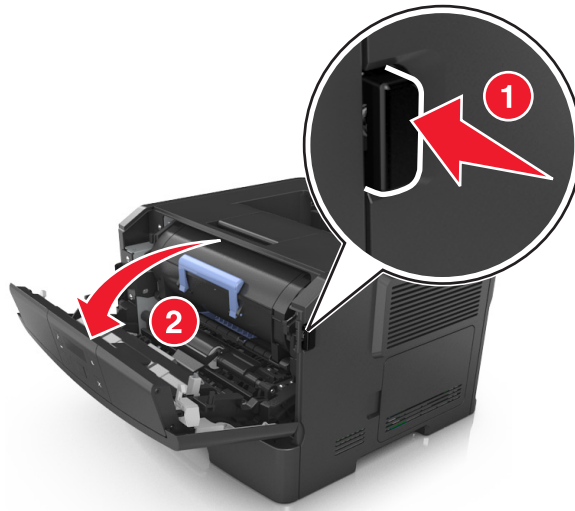

- 2 Trek de tonercartridge naar buiten aan de handgreep.



- 3 Til de blauwe hendel op en trek de beeldverwerkingseenheid uit de printer.



Let op—Kans op beschadiging: Raak de trommel van de fotoconductor niet aan. Dit kan de afdrukkwaliteit van toekomstige afdruktaken verminderen.

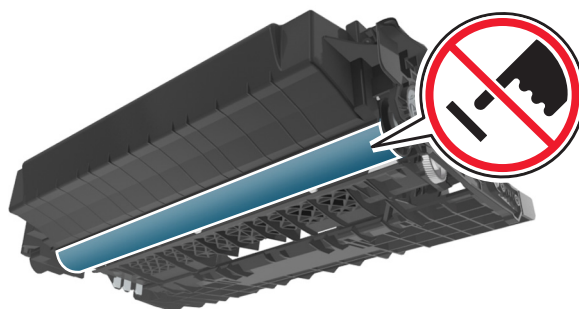

- 4 Leg de beeldverwerkingseenheid opzij op een vlakke, gladde ondergrond.

Let op—Kans op beschadiging: De beeldverwerkingseenheid mag niet langer dan tien minuten worden blootgesteld aan licht. Langdurige blootstelling aan licht kan tot problemen met de afdrukkwaliteit leiden.

- 5 Til de blauwe klep aan de voorkant van de printer op.

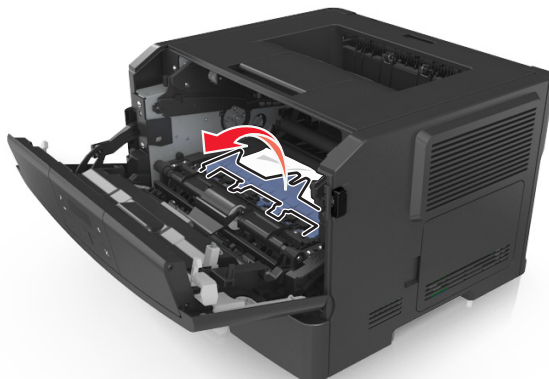

- 6 Pak het vastgelopen papier stevig vast aan beide zijden en trek het voorzichtig uit de printer.

Opmerking: Zorg dat alle papierstukjes zijn verwijderd.

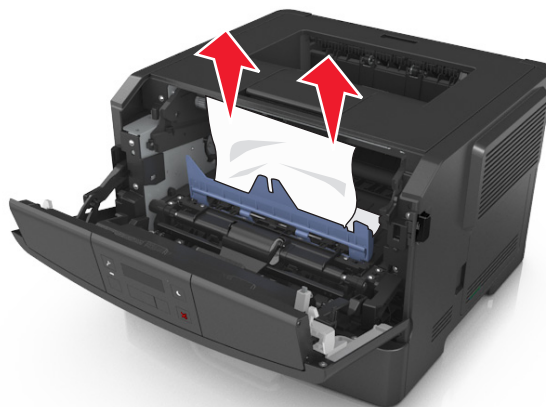

- 7 Installeer de beeldverwerkingseenheid door de pijlen aan de zijkant van de eenheid uit te lijnen met de pijlen op de rails aan binnenkant van de printer en plaats de eenheid in de printer.

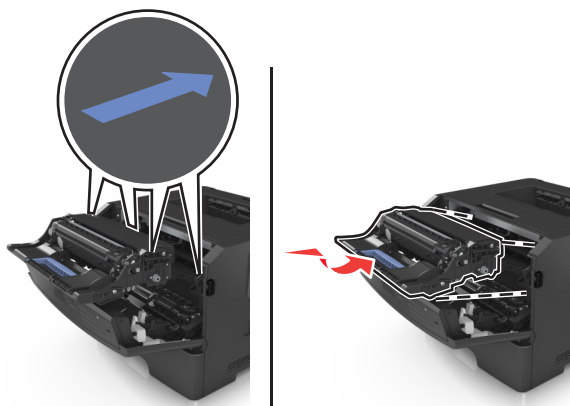

- 8 Installeer de tonercartridge door de pijlen aan de zijkant van de cartridge uit te lijnen met de pijlen op de rails aan binnenkant van de printer en plaats de cartridge in de printer.

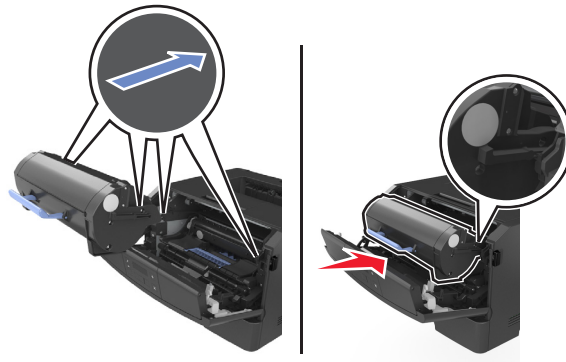

- 9 Sluit de voorklep.

- 10 Druk op het bedieningspaneel van de printer op **OK** om het bericht te wissen en door te gaan met afdrucken.

Vastgelopen, achterklep [20y.xx]

- 1 Druk op de knop aan de rechterkant van de printer en open de voorklep.

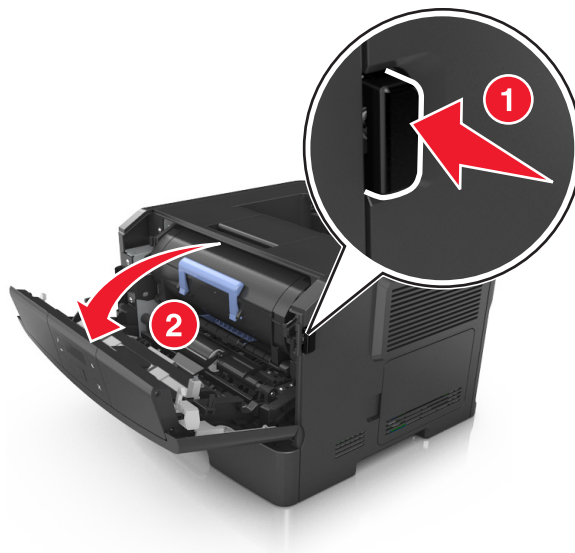

- 2 Trek de achterklep voorzichtig omlaag.



LET OP—HEET OPPERVLAK: De binnenkant van de printer kan heet zijn. Laat een oppervlak eerst laten afkoelen voordat u het aanraakt om letsel te voorkomen.

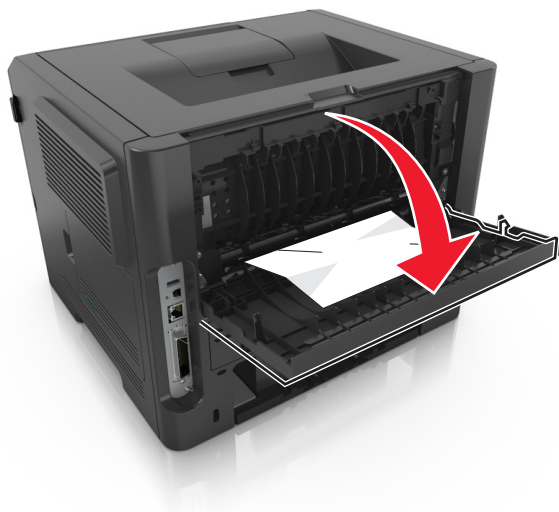

3 Pak het vastgelopen papier stevig vast aan beide zijden en trek het voorzichtig uit de printer.

Opmerking: Zorg dat alle papierstukjes zijn verwijderd.

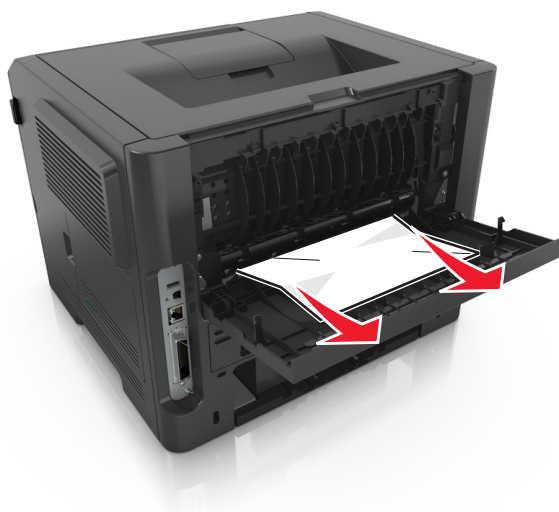

4 Sluit de voor- en achterklep.

5 Druk op het bedieningspaneel van de printer op **OK** om het bericht te wissen en door te gaan met afdrucken.

Papierstoring, standaardlade [20y.xx]

1 Pak het vastgelopen papier stevig vast aan beide zijden en trek het voorzichtig uit de printer.

Opmerking: Zorg dat alle papierstukjes zijn verwijderd.



2 Druk op het bedieningspaneel van de printer op **OK** om het bericht te wissen en door te gaan met afdrucken.

Vastgelopen, trek lade 1 . Duw blauwe klep omlaag. [23y.xx]

1 Trek de lade volledig naar buiten.



- 2 Zoek de blauwe hendel en trek deze omlaag om het papier vrij te geven.

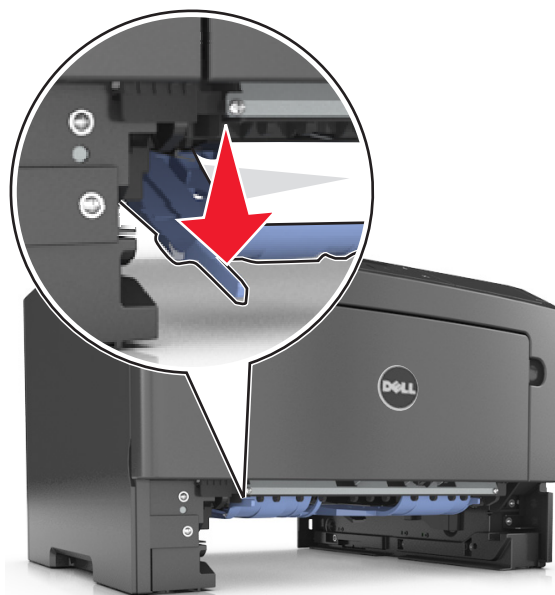

Opmerking: Als u het vastgelopen papier niet kunt zien in het gedeelte van de duplexeenheid, opent u de achterklep en verwijdert u voorzichtig het vastgelopen papier. Zorg dat alle papierstukjes zijn verwijderd.

- 3 Pak het vastgelopen papier stevig vast aan beide zijden en trek het voorzichtig uit de printer.

Opmerking: Zorg dat alle papierstukjes zijn verwijderd.



- 4 Plaats de lade terug in de printer.

- 5 Druk op het bedieningspaneel van de printer op **OK** om het bericht te wissen en door te gaan met afdrucken.

Vastgelopen, lade [x] [24y.xx]

- 1 Trek de lade volledig naar buiten.



- 2 Pak het vastgelopen papier stevig vast aan beide zijden en trek het voorzichtig uit de printer.

Opmerking: Zorg dat alle papierstukjes zijn verwijderd.

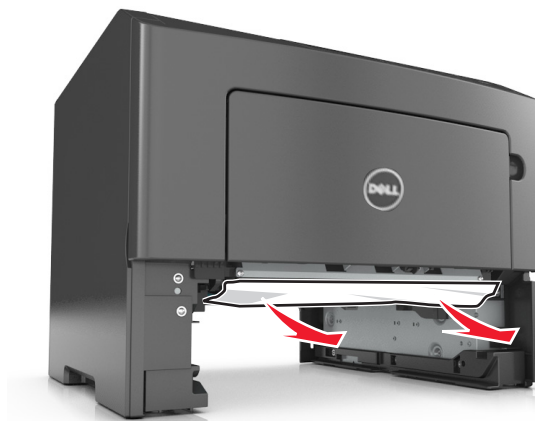

- 3 Plaats de lade terug in de printer.

- 4 Druk op het bedieningspaneel van de printer op **OK** om het bericht te wissen en door te gaan met afdrucken.

Vastgelopen, U-lader [250.xx]

- 1 Pak het vastgelopen papier stevig vast aan beide zijden en trek het voorzichtig uit de universeellader.

Opmerking: Zorg dat alle papierstukjes zijn verwijderd.



- 2 Buig de vellen papier enkele malen om deze los te maken. Waai de vellen vervolgens uit. Vouw of kreuk het papier niet. Maak op een vlakke ondergrond de stapel recht.

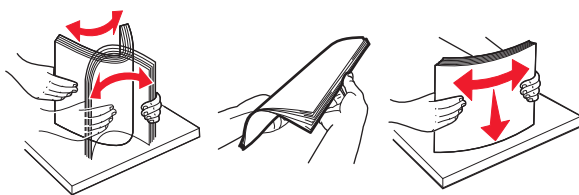

- 3 Plaats opnieuw papier in de universeellader.



Opmerking: Zorg dat de papiergeleider voorzichtig tegen de rand van het papier is geschoven.

- 4 Druk op het bedieningspaneel van de printer op **OK** om het bericht te wissen en door te gaan met afdrucken.

Problemen oplossen

Printerberichten

Uitvoerlade vol. Verwijder papier.

Verwijder de papierstapel uit de standaardlade.

Kan groot doc. niet sorteren [37]

Probeer een of meer van de volgende oplossingen:

- Druk op het bedieningspaneel van de printer op  om het al opgeslagen gedeelte van de taak af te drukken en de rest van de afdruktaak te sorteren.
- Annuleer de huidige afdruktaak.

Kan flashgeh. niet defrag. [37]

Probeer een of meer van de volgende oplossingen:

- Druk op het bedieningspaneel van de printer op  om de defragmentatie te stoppen en door te gaan met afdrukken.
- Verwijder lettertypen, macro's en andere gegevens uit het RAM-geheugen van de printer. Blader op het bedieningspaneel van de printer naar:

 >Instellingen >  >Afdrukinstellingen >  >Menu Extra >  >Flash formatteren >  >Ja > 

- Installeer extra printergeheugen.

Cartridge bijna leeg [88.xy]

Mogelijk moet u een tonercartridge bestellen. Druk zo nodig op  op het bedieningspaneel van de printer om het bericht te wissen en door te gaan met afdrukken.

Cartridge bijna leeg [88.xy]

Druk zo nodig op  op het bedieningspaneel van de printer om het bericht te wissen en door te gaan met afdrukken.

Cartridge bijna leeg. Geschat aantal resterende pagina's is [x] [88.xy]

Mogelijk moet u een tonercartridge zeer binnenkort vervangen. Raadpleeg het gedeelte "Supplies vervangen" in de *Gebruikershandleiding* voor meer informatie.

Druk zo nodig op  op het bedieningspaneel van de printer om het bericht te wissen en door te gaan met afdrucken.

Wijzig [papierbron] in [aangepaste soortnaam]. Plaats [afdrukstand]

Probeer een of meer van de volgende oplossingen:

- Plaats papier van de juiste soort en het juiste formaat in de lade en druk op  op het bedieningspaneel van de printer.
Opmerking: Controleer of de instellingen voor papierformaat en papiersoort zijn opgegeven in het menu Papier op het bedieningspaneel van de printer.
- Annuleer de afdruktaak.

Wijzig [papierbron] in [aangepaste tekenreeks]. Plaats [afdrukstand]

Probeer een of meer van de volgende oplossingen:

- Plaats papier van de juiste soort en het juiste formaat in de lade en druk op  op het bedieningspaneel van de printer.
Opmerking: Controleer of de instellingen voor papierformaat en papiersoort zijn opgegeven in het menu Papier op het bedieningspaneel van de printer.
- Annuleer de afdruktaak.

Wijzig [papierbron] in [papierformaat]. Plaats [afdrukstand]

Probeer een of meer van de volgende oplossingen:

- Plaats papier van de juiste soort en het juiste formaat in de lade en druk op  op het bedieningspaneel van de printer.
Opmerking: Controleer of de instellingen voor papierformaat en papiersoort zijn opgegeven in het menu Papier op het bedieningspaneel van de printer.
- Annuleer de afdruktaak.

Wijzig [papierbron] in [papersoort] [papierformaat]. Plaats [afdrukstand]

Probeer een of meer van de volgende oplossingen:

- Plaats papier van de juiste soort en het juiste formaat in de lade en druk op  op het bedieningspaneel van de printer.
Opmerking: Controleer of de instellingen voor papierformaat en papiersoort zijn opgegeven in het menu Papier op het bedieningspaneel van de printer.
- Annuleer de afdruktaak.

Sluit voorklep

Sluit de voorklep van de printer.







Compl pag afdr. kan misl. [39]

Probeer een of meer van de volgende oplossingen:

- Druk op het bedieningspaneel van de printer op  om het bericht te wissen en door te gaan met afdrukken.
- Gebruik minder lettertypen en kleinere lettergrootten, beperk het aantal afbeeldingen en gebruik eenvoudige afbeeldingen en druk minder pagina's af.
- Annuleer de afdruktaak.
- Installeer extra printergeheugen.

Flashgeheugen vol [52]

Probeer een of meer van de volgende oplossingen:

- Druk op het bedieningspaneel van de printer op  om het bericht te wissen en door te gaan met afdrukken.
- Verwijder lettertypen, macro's en andere gegevens uit het flashgeheugen. Blader op het bedieningspaneel van de printer naar:
 >Instellingen >  >Afdrukinstellingen >  >Menu Extra >  >Flash formatteren >  >Ja > 
- Gebruik een flashgeheugenkaart met een grotere capaciteit.

Opmerking: Gedownloade lettertypen en macro's die niet eerder zijn opgeslagen in het flashgeheugen, worden verwijderd als u de printer uitschakelt op opnieuw opstart.

Flashgeh. niet geformat. [53]

Probeer een of meer van de volgende oplossingen:

- Druk op het bedieningspaneel van de printer op  om de defragmentatie te stoppen en door te gaan met afdrukken.
- Formateer het flashgeheugenapparaat.

Opmerking: Als het foutbericht niet verdwijnt, is het flashgeheugenapparaat mogelijk beschadigd en moet het wellicht worden vervangen.

Defect. flashgeheugen [51]

Probeer een of meer van de volgende oplossingen:

- Vervang de beschadigde flashgeheugenkaart.
- Druk op het bedieningspaneel van de printer op  om het bericht te negeren en door te gaan met afdrukken.
- Annuleer de huidige afdruktaak.

Beeldverwerkingseenheid bijna leeg [84.xy]

Mogelijk moet u een beeldverwerkingseenheid bestellen. Druk zo nodig op  op het bedieningspaneel van de printer om het bericht te wissen en door te gaan met afdrukken.

Beeldverwerkingseenheid bijna leeg [84.xy]

Druk zo nodig op  op het bedieningspaneel van de printer om het bericht te wissen en door te gaan met afdrucken.

Beeldverwerkingseenheid vrijwel leeg. Geschat aantal resterende pagina's is [x] [84.xy]

Mogelijk moet u de beeldverwerkingseenheid zeer binnenkort vervangen. Raadpleeg het gedeelte “Supplies vervangen” in de *Gebruikershandleiding* voor meer informatie.

Druk zo nodig op  op het bedieningspaneel van de printer om het bericht te wissen en door te gaan met afdrucken.

Plaats lade [x]

Plaats de aangegeven lade in de printer.

Plaats [naam van aangepast papierformaat] [afdrukstand] in [papierbron]

Probeer een of meer van de volgende oplossingen:

- Plaats papier van het juiste formaat en de juiste soort in de lade of invoer.
- Druk op het bedieningspaneel van de printer op  om het bericht te wissen en door te gaan met afdrucken.
Opmerking: Als de printer een lade vindt met papier van het juiste formaat en de juiste soort, wordt het papier uit die lade ingevoerd. Als de printer geen lade met papier van het juiste formaat en de juiste soort kan vinden, wordt de taak afgedrukt op het papier uit de standaardpapierbron.
- Annuleer de actieve taak.

Plaats [tekenreeks voor aangepast papier] [afdrukstand papier] in [papierbron]

Probeer een of meer van de volgende oplossingen:

- Plaats papier met het juiste formaat en van de juiste papiersoort in de aangegeven lade of invoer.
- Druk op het bedieningspaneel van de printer op  om het bericht te wissen en door te gaan met afdrucken.
Opmerking: Als de printer een lade detecteert met papier van het juiste formaat en de juiste soort, wordt het papier uit die lade ingevoerd. Als de printer geen lade met papier van het juiste formaat en de juiste soort kan vinden, wordt de taak afgedrukt op het papier uit de standaardpapierbron.
- Annuleer de actieve taak.

Plaats [papierformaat] [afdrukstand] in [papierbron]

Probeer een of meer van de volgende oplossingen:

- Plaats papier van het juiste formaat in de lade of invoer.
- Druk op het bedieningspaneel van de printer op  om het bericht te wissen en door te gaan met afdrucken.
Opmerking: Als de printer een lade detecteert met papier van het juiste formaat, wordt het papier vanuit die lade ingevoerd. Als de printer geen lade met papier van het juiste formaat en kan vinden, wordt de taak afgedrukt op het papier uit de standaardpapierbron.
- Annuleer de actieve taak.

Plaats [papiersoort] [papierformaat] [afdrukstand] in [papierbron]

Probeer een of meer van de volgende oplossingen:

- Plaats papier van het juiste formaat en de juiste soort in de lade of invoer.
- Druk op het bedieningspaneel van de printer op  om het bericht te wissen en door te gaan met afdrucken.
Opmerking: Als de printer een lade vindt met papier van het juiste formaat en de juiste soort, wordt het papier uit die lade ingevoerd. Als de printer geen lade met papier van het juiste formaat en de juiste soort kan vinden, wordt de taak afgedrukt op het papier uit de standaardpapierbron.
- Annuleer de actieve taak.

Plaats [naam aangepaste papiersoort] [afdrukstand] in U-lader

Probeer een of meer van de volgende oplossingen:

- Plaats papier van het juiste formaat en de juiste soort in de invoer.
- Druk op het bedieningspaneel van de printer op  om het bericht te wissen en door te gaan met afdrucken.
Opmerking: Als de invoer geen papier bevat, wordt de vraag door de printer genegeerd en wordt er afgedrukt uit een automatisch geselecteerde lade.
- Annuleer de huidige taak.

Plaats [tekenreeks aangepast papier] [afdrukstand] in U-lader

Probeer een of meer van de volgende oplossingen:

- Plaats papier van het juiste formaat en de juiste soort in de invoer.
- Druk op het bedieningspaneel van de printer op  om het bericht te wissen en door te gaan met afdrucken.
Opmerking: Als de invoer geen papier bevat, wordt de vraag door de printer genegeerd en wordt er afgedrukt uit een automatisch geselecteerde lade.
- Annuleer de huidige taak.

Plaats [papierformaat] [afdrukstand] in U-lader

Probeer een of meer van de volgende oplossingen:

- Plaats papier van het juiste formaat in de invoer.
- Druk op het bedieningspaneel van de printer op **OK** om het bericht te wissen en door te gaan met afdrukken.
Opmerking: Als de invoer geen papier bevat, wordt de vraag door de printer genegeerd en wordt er afgedrukt uit een automatisch geselecteerde lade.
- Annuleer de huidige taak.

Plaats [papiersoort] [papierformaat] [afdrukstand] in U-lader

Probeer een of meer van de volgende oplossingen:

- Plaats papier van het juiste formaat en de juiste soort in de invoer.
- Druk op het bedieningspaneel van de printer op **OK** om het bericht te wissen en door te gaan met afdrukken.
Opmerking: Als de invoer geen papier bevat, wordt de vraag door de printer genegeerd en wordt er afgedrukt uit een automatisch geselecteerde lade.
- Annuleer de huidige taak.

Geheugen vol [38]

Probeer een of meer van de volgende oplossingen:

- Druk op het bedieningspaneel van de printer op **OK** om het bericht te wissen.
- Verlaag de instelling voor de resolutie.
- Installeer extra printergeheugen.

Weing geheugen, bronnen niet opslagen [35]

Probeer een of meer van de volgende oplossingen:

- Druk op het bedieningspaneel van de printer op **OK** om Bronnen opslaan uit te schakelen, het bericht te wissen en door te gaan met afdrukken.
- Installeer extra printergeheugen.

Netwerkfout, poort [x] [54]

Probeer een of meer van de oplossingen:

- Druk op het bedieningspaneel van de printer op **OK** om het bericht te wissen en door te gaan met afdrukken.
- Maak de router los en sluit deze na 30 seconden weer aan.
- Schakel de printer uit en schakel de printer na ongeveer tien seconden weer in.
- Werk de netwerkfirmware in de printer of afdrukserver bij. Neem voor meer informatie contact op met technische ondersteuning.

Netwerkfout, standaardpoort [54]

Probeer een of meer van de oplossingen:

- Druk op het bedieningspaneel van de printer op  om het bericht te wissen en door te gaan met afdrucken.
- Maak de router los en sluit deze na 30 seconden weer aan.
- Schakel de printer uit en schakel de printer na ongeveer tien seconden weer in.
- Werk de netwerkfirmware in de printer of afdrukservers bij. Neem voor meer informatie contact op met technische ondersteuning.

Geen [supplytype] van Dell, Zie Gebruikershandleiding [33.xy]



Opmerking: Supply kan de tonercartridge of beeldverwerkingseenheid zijn.

De printer heeft gedetecteerd dat een supply of onderdeel van een ander merk dan Dell in de printer is geïnstalleerd.

Uw Dell printer werkt het beste met originele supplies en onderdelen van Dell. Wanneer u supplies of onderdelen van andere fabrikanten gebruikt, kan dit negatieve gevolgen hebben voor de prestaties, betrouwbaarheid of levensduur van de printer en de beeldverwerkingsonderdelen van het apparaat.

Alle levensduurindicatoren zijn ontworpen om te functioneren met de supplies en onderdelen Dell. Als u supplies of onderdelen van andere fabrikanten gebruikt, kan dat tot onvoorspelbare resultaten leiden. Het gebruik van beeldverwerkingsonderdelen langer dan de beoogde levensduur kan uw Dell printer of de desbetreffende onderdelen beschadigen.

Let op—Kans op beschadiging: Het gebruik van supplies of onderdelen van andere fabrikanten kan gevolgen hebben voor uw garantie. Schade die werd veroorzaakt door het gebruik van supplies of onderdelen van andere fabrikanten valt niet onder de garantie.

Als u deze risico's wilt aanvaarden en wilt doorgaan met het gebruik van niet-originele supplies of onderdelen in uw printer, houdt u  en  op het bedieningspaneel van de printer gedurende 15 seconden ingedrukt om het bericht te wissen en door te gaan met afdrucken.

Als u deze risico's niet wilt aanvaarden, verwijder dan het supply of onderdeel van andere fabrikanten uit uw printer en vervang deze door een origineel supply of onderdeel van Dell.

Opmerking: Raadpleeg het gedeelte Supplies bestellen in de *Gebruikershandleiding* of bezoek www.dell.com/printers voor een lijst met ondersteunde supplies.

Papier te kort [34]

Probeer een of meer van de volgende oplossingen:

- Plaats het juiste papierformaat in de lade.
- Druk op het bedieningspaneel van de printer op  om het bericht te wissen en af te drukken vanuit een andere lade.
- Controleer de lengte- en breedtegeleiders en zorg ervoor dat het papier op de juiste manier in de lade wordt geplaatst.
- Zorg dat de juiste waarden voor papierformaat en -soort zijn opgegeven bij Printereigenschappen of in het dialoogvenster Afdrucken.
- Controleer of de instellingen voor papierformaat en papiersoort zijn opgegeven in het menu Papier op het bedieningspaneel van de printer.

- Controleer of het papierformaat correct is ingesteld. Als Formaat U-lader bijvoorbeeld is ingesteld op Universal, moet u ervoor zorgen dat het papier groot genoeg is voor de gegevens die u wilt afdrukken.
- Annuleer de afdruktaak.

Parallele poort uitgeschakeld [56]

Probeer een of meer van de volgende oplossingen:

- Druk op het bedieningspaneel van de printer op  om het bericht te wissen en door te gaan met afdrukken.
Opmerking: De printer negeert gegevens die via de parallelle poort worden ontvangen.
- Stel op het bedieningspaneel van de printer Parallelbuffer in op Automatisch.

Printer opnieuw starten. Controleer laatste taak.

Druk op  op het bedieningspaneel van de printer om het bericht te wissen en door te gaan met afdrukken.

Ga voor meer informatie naar www.dell.com/support/printers of neem contact op met de technische ondersteuning.

Achterste USB-poort uitgeschakeld [56]

Probeer een of meer van de volgende oplossingen:

- Druk op het bedieningspaneel van de printer op  om het bericht te wissen en door te gaan met afdrukken.
Opmerking: De printer negeert gegevens die via de USB-poort worden ontvangen.
- Stel op het bedieningspaneel van de printer USB-buffer in op Automatisch.

Vervang cartridge. Geschat aantal resterende pagina's is 0 [88.xy]

Vervang de tonercartridge om het bericht te wissen en door te gaan met afdrukken. Raadpleeg voor meer informatie de instructies die bij de supply zijn geleverd of het gedeelte "Supplies vervangen" van de *Gebruikershandleiding*.

Opmerking: Als u geen vervangende tonercartridge hebt, gaat u naar onze website of neemt u contact op met het verkooppunt waar u de printer hebt gekocht.

Vervang cartridge, regiocode van cartridge komt niet overeen met code printer [42.xy]

Installeer een geschikte tonercartridge.

Vervang beeldverwerkingseenheid. Geschat aantal resterende pagina's is 0 [84.xy]

Vervang de beeldverwerkingseenheid om het bericht te wissen en door te gaan met afdrukken. Raadpleeg voor meer informatie de instructies die bij de supply zijn geleverd of het gedeelte "Supplies vervangen" van de *Gebruikershandleiding*.

Opmerking: Als u geen vervangende beeldverwerkingseenheid hebt, gaat u naar onze website of neemt u contact op met het verkooppunt waar u de printer hebt gekocht.

Plaats ontbrekende of niet-reagerende cartridge terug [31.xy]

Probeer een of meer van de volgende oplossingen:

- Controleer of de tonercartridge ontbreekt. Als dit het geval is, installeert u een nieuwe tonercartridge. Raadpleeg het gedeelte "Supplies vervangen" in de *Gebruikershandleiding* voor meer informatie over het installeren van de cartridge.
- Als de tonercartridge geïnstalleerd is, verwijdert u de tonercartridge die niet reageert en installeert u deze opnieuw.

Opmerking: Als het bericht wordt weergegeven nadat u het supply hebt teruggeplaatst, is de cartridge defect. Vervang de tonercartridge.

Plaats ontbrekende of niet-reagerende beeldverwerkingseenheid terug [31.xy]

Probeer een of meer van de volgende oplossingen:

- Controleer of de beeldverwerkingseenheid ontbreekt. Zo ja, dan installeert u de beeldverwerkingseenheid. Voor informatie over het installeren van de beeldverwerkingseenheid, ziet u het gedeelte "Supplies vervangen" in de *Gebruikershandleiding*.
- Als de beeldverwerkingseenheid geïnstalleerd is, verwijdert u de beeldverwerkingseenheid die niet reageert en installeert u deze opnieuw.

Opmerking: Als het bericht wordt weergegeven nadat u het supply hebt teruggeplaatst, is de beeldverwerkingseenheid defect. Vervang de beeldverwerkingseenheid.

Vervang niet-ondersteunde cartridge [32.xy]

Vervang de tonercartridge en installeer een ondersteund exemplaar om het bericht te wissen en door te gaan met afdrukken. Raadpleeg voor meer informatie de instructies die bij de supply zijn geleverd of het gedeelte "Supplies vervangen" van de *Gebruikershandleiding*.

Opmerking: Als u geen vervangende tonercartridge hebt, raadpleegt u het gedeelte "Supplies bestellen" van de *Gebruikershandleiding* of gaat u naar onze website.

Vervang niet-ondersteunde beeldverwerkingseenheid [32.xy]

Vervang de beeldverwerkingseenheid en installeer een ondersteund exemplaar om het bericht te wissen en door te gaan met afdrukken. Raadpleeg voor meer informatie de instructies die bij de supply zijn geleverd of het gedeelte "Supplies vervangen" van de *Gebruikershandleiding*.

Opmerking: Als u geen vervangende beeldverwerkingseenheid hebt, raadpleegt u het gedeelte "Supplies bestellen" van de *Gebruikershandleiding* of gaat u naar onze website.

Te veel laden. Verwijder laden. [58]

- 1 Zet de printer uit.
- 2 Haal de stekker van het netsnoer uit het stopcontact.

- 3 Verwijder de extra laden.
- 4 Steek de stekker van het netsnoer weer in het stopcontact.
- 5 Zet de printer weer aan.

Printerproblemen oplossen

- “Eenvoudige printerproblemen” op pagina 116
- “Problemen met opties” op pagina 118
- “Problemen met de papierinvoer” op pagina 120

Eenvoudige printerproblemen

De printer reageert niet

| Actie | Ja | Nee |
|---|---|--|
| <p>Stap 1 Controleer of de printer wel aan staat.</p> <p>Is de printer ingeschakeld?</p> | Naar stap 2. | Zet de printer aan. |
| <p>Stap 2 Controleer of de printer in de slaap- of sluimerstand staat.</p> <p>Staat de printer in de slaap- of sluimerstand?</p> | Druk op de slaapknop om de slaap- of sluimerstand uit te schakelen. | Naar stap 3. |
| <p>Stap 3 Controleer of het ene uiteinde van het netsnoer is aangesloten op de printer en het andere uiteinde op een geaard stopcontact.</p> <p>Is het netsnoer aangesloten op de printer en een geaard stopcontact?</p> | Naar stap 4. | Sluit het ene uiteinde van het netsnoer aan op de printer en het andere uiteinde op een geaard stopcontact. |
| <p>Stap 4 Controleer de andere elektrische apparatuur die is aangesloten op het stopcontact.</p> <p>Werkt de andere elektrische apparatuur?</p> | Koppel de andere elektrische apparatuur los en schakel de printer in. Als de printer niet werkt, sluit u de andere elektrische apparatuur weer aan. | Naar stap 5. |
| <p>Stap 5 Controleer of de kabels waarmee de printer is aangesloten op de computer in de correcte poorten zitten.</p> <p>Zitten de kabels in de correcte poorten?</p> | Naar stap 6. | Zorg dat de volgende items met elkaar overeenkomen: <ul style="list-style-type: none"> • het USB-symbool op de kabel met het USB-symbool op de printer • De juiste Ethernet-kabel met de juiste Ethernet-poort |

| Actie | Ja | Nee |
|---|--|--|
| <p>Stap 6 Zorg dat het stopcontact niet is uitgeschakeld met behulp van een schakelaar of stroomonderbreker.</p> <p>Is het stopcontact uitgeschakeld met behulp van een schakelaar of stroomonderbreker?</p> | Schakel de schakelaar in of reset de stroomonderbreker. | Naar stap 7. |
| <p>Stap 7 Controleer of de printer is aangesloten op een overspanningsbeveiliging, een UPS of een verlengsnoer.</p> <p>Is de printer aangesloten op een overspanningsbeveiliging, een UPS of een verlengsnoer?</p> | Sluit het netsnoer van de printer rechtsreeks aan op een geaard stopcontact. | Naar stap 8. |
| <p>Stap 8 Controleer of het ene uiteinde van de printerkabel is aangesloten op een poort van de printer en het andere uiteinde op de computer, afdrukserver, optie of een ander netwerkapparaat.</p> <p>Is de printerkabel stevig aangesloten op de printer en op de computer, afdrukserver, optie of een ander netwerkapparaat?</p> | Naar stap 9. | Sluit de printerkabel stevig aan op de printer en op de computer, afdrukserver, optie of een ander netwerkapparaat. |
| <p>Stap 9 Zorg dat alle hardwareopties goed zijn geïnstalleerd en verwijder eventueel verpakkingsmateriaal.</p> <p>Zijn alle hardwareopties goed geïnstalleerd en is al het verpakkingsmateriaal verwijderd?</p> | Naar stap 10. | Schakel de printer uit, verwijder al het verpakkingsmateriaal, installeer de hardwareopties opnieuw en schakel de printer weer in. |
| <p>Stap 10 Controleer of u in het printerstuurprogramma de correcte poortinstellingen hebt geselecteerd.</p> <p>Zijn de poortinstellingen correct?</p> | Naar stap 11. | Gebruik in het printerstuurprogramma de correcte instellingen. |
| <p>Stap 11 Controleer het geïnstalleerde printerstuurprogramma.</p> <p>Is het correcte printerstuurprogramma geïnstalleerd?</p> | Naar stap 12. | Installeer het correcte printerstuurprogramma. |
| <p>Stap 12 Schakel de printer uit en schakel de printer na ongeveer 10 seconden weer in.</p> <p>Werkt de printer?</p> | Het probleem is opgelost. | Contact technische ondersteuning aan als u nog meer pagina's wilt scannen. |

Printerdisplay is leeg

| Actie | Ja | Nee |
|--|---------------------------|--|
| <p>Stap 1 Druk op de slaapknop op het bedieningspaneel van de printer.</p> <p>Verschijnt Gereed op het printerdisplay?</p> | Het probleem is opgelost. | Naar stap 2. |
| <p>Stap 2 Schakel de printer uit en schakel de printer na ongeveer tien seconden weer in.</p> <p>Verschijnen Een ogenblik geduld en Gereed op het printerdisplay?</p> | Het probleem is opgelost. | Schakel de printer uit en neem contact op met technische ondersteuning als u nog meer pagina's wilt scannen. |

Problemen met opties

Kan interne optie niet vinden

| Handeling | Ja | Nee |
|---|---------------------------|--|
| <p>Stap 1 Schakel de printer uit en schakel de printer na ongeveer tien seconden weer in.</p> <p>Werkt de interne optie correct?</p> | Het probleem is opgelost. | Naar stap 2. |
| <p>Stap 2 Controleer op de interne optie correct is geïnstalleerd in de controllerkaart.</p> <p>a Schakel de printer uit met de aan-uitschakelaar en trek de stekker uit het stopcontact.</p> <p>b Controleer of de interne optie is geïnstalleerd in de juiste connector op de controllerkaart.</p> <p>c Sluit het netsnoer aan op de printer, steek de stekker in een geaard stopcontact en schakel de stroom in.</p> <p>Is de interne optie correct geïnstalleerd in de controllerkaart?</p> | Naar stap 3. | Sluit de interne optie aan op het controllerkaart. |
| <p>Stap 3 Druk een pagina met menu-instellingen af om te controleren of de interne optie wordt vermeld in de lijst met geïnstalleerde functies.</p> <p>Wordt de interne optie vermeld op de pagina met menu-instellingen?</p> | Naar stap 4. | Installeer de interne optie opnieuw. |
| <p>Stap 4</p> <p>a Controleer of de interne optie is geselecteerd. Mogelijk moet u de optie handmatig toevoegen in het printerstuurprogramma om deze beschikbaar te maken voor afdruktaken. Zie "Beschikbare opties toevoegen aan het printerstuurprogramma" op pagina 20 voor meer informatie.</p> <p>b Verzend de afdruktaak opnieuw.</p> <p>Werkt de interne optie correct?</p> | Het probleem is opgelost. | Contact opnemen met technische ondersteuning . |

Problemen met laden

| Actie | Ja | Nee |
|--|---------------------------|---|
| <p>Stap 1</p> <p>a Open de lade en voer één of meer van de volgende handelingen uit:</p> <ul style="list-style-type: none"> • Controleer op papierstoringen en verkeerd ingevoerd papier. • Controleer of de indicatoren voor papierformaat op de papiergeleiders zijn uitgelijnd met de indicatoren voor papierformaat in de lade. • Als u afdrukt op papier van een aangepast formaat, controleert u of de papiergeleiders tegen de zijkanten van het papier rusten. • Zorg dat de stapel niet boven de lijn voor de maximale hoeveelheid uitkomt. • Zorg ervoor dat het papier vlak in de lade is geplaatst. <p>b Controleer of de lade goed sluit.</p> <p>Werkt de lade?</p> | Het probleem is opgelost. | Naar stap 2. |
| <p>Stap 2</p> <p>a Schakel de printer uit en schakel de printer na ongeveer tien seconden weer in.</p> <p>b Verzend de afdraktaak opnieuw.</p> <p>Werkt de lade?</p> | Het probleem is opgelost. | Naar stap 3. |
| <p>Stap 3</p> <p>Controleer of de lade is geïnstalleerd en door de printer wordt herkend. Druk een pagina met menu-instellingen af en controleer of de lade wordt vermeld in de lijst met geïnstalleerde functies.</p> <p>Komt de lade voor op de pagina met menu-instellingen?</p> | Naar stap 4. | Plaats de papierlade terug. Raadpleeg de meegeleverde installatiedocumentatie van de lade voor meer informatie. |
| <p>Stap 4</p> <p>Controleer of de lade beschikbaar is in het printerstuurprogramma.</p> <p>Opmerking: Voeg de lade handmatig toe in het printerstuurprogramma om deze beschikbaar te maken voor afdruktaken (indien nodig). Zie “Beschikbare opties toevoegen aan het printerstuurprogramma” op pagina 20 voor meer informatie.</p> <p>Is de lade beschikbaar in het printerstuurprogramma?</p> | Naar stap 5. | Voeg de lade handmatig toe aan het printerstuurprogramma. |
| <p>Stap 5</p> <p>Controleer of de optie geselecteerd is.</p> <p>a Selecteer de optie in de toepassing die u gebruikt. Mac OS 9-gebruikers: zorg dat de printer is ingesteld in de Kieser.</p> <p>b Verzend de afdraktaak opnieuw.</p> <p>Werkt de lade?</p> | Het probleem is opgelost. | Contact technische ondersteuning aan als u nog meer pagina's wilt scannen. |

Problemen met de papierinvoer







Papier loopt regelmatig vast

| Actie | Ja | Nee |
|---|--|---------------------------|
| <p>Stap 1</p> <p>a Trek de lade naar buiten en voer een van de volgende stappen uit:</p> <ul style="list-style-type: none"> • Zorg ervoor dat het papier vlak in de lade is geplaatst. • Controleer of de indicatoren voor papierformaat op de papiergeleiders zijn uitgelijnd met de indicatoren voor papierformaat in de lade. • Controleer of de papiergeleiders tegen de randen van het papier zijn geplaatst. • Zorg dat de stapel niet boven de lijn voor de maximale hoeveelheid uitkomt. • Controleer of u afdrukt op een aanbevolen papiergrootte en papierformaat. <p>b Plaats de lade weer in de printer.</p> <p>Als herstel na storing is ingeschakeld, worden de afdruktaken automatisch opnieuw afgedrukt.</p> <p>Blijven papierstoringen nog steeds regelmatig optreden?</p> | Naar stap 2. | Het probleem is opgelost. |
| <p>Stap 2</p> <p>a Vervang het papier. Gebruik papier uit een nieuw pak.</p> <p>Opmerking: Papier neemt vocht op in een vochtige omgeving. Bewaar papier altijd in de originele verpakking en pak het pas uit als u het gaat gebruiken.</p> <p>b Verzend de afdruktaak opnieuw.</p> <p>Blijven papierstoringen nog steeds regelmatig optreden?</p> | Naar stap 3. | Het probleem is opgelost. |
| <p>Stap 3</p> <p>a Lees de tips over het vermijden van storingen. Zie “Papierstoringen voorkomen” op pagina 96 voor meer informatie.</p> <p>b Volg de aanbevelingen op en verzend de afdruktaak opnieuw.</p> <p>Blijven papierstoringen nog steeds regelmatig optreden?</p> | Contact technische ondersteuning aan als u nog meer pagina's wilt scannen. | Het probleem is opgelost. |

Bericht Paper jam (Papier vast) blijft staan nadat storing is verholpen

| Handeling | Ja | Nee |
|--|--|---------------------------|
| <p>Open de voorklep en verwijder alle lade.</p> <p>a Verwijder vastgelopen pagina's.</p> <p>Opmerking: Zorg dat alle papierstukjes zijn verwijderd.</p> <p>b Druk op  om het bericht te wissen en door te gaan met afdrukken.</p> <p>Wordt het bericht over vastgelopen papier nog steeds weergegeven?</p> | Contact opnemen met technische ondersteuning . | Het probleem is opgelost. |

Vastgelopen pagina's worden niet opnieuw afgedrukt

| Handeling | Ja | Nee |
|--|---------------------------|--|
| <p>a Schakel de functie voor herstel na storing in.</p> <p>1 Blader op het bedieningspaneel van de printer naar:</p> <p> >Instellingen >  >Algemene instellingen >  >Afdruk-herstel >  >Herstel na storing > </p> <p>2 Druk op de pijltoetsen tot Aan of Automatisch wordt weergegeven en druk op .</p> <p>b Verzend de niet-afgedrukte pagina's opnieuw.</p> <p>Zijn de vastgelopen pagina's opnieuw afgedrukt?</p> | Het probleem is opgelost. | Contact opnemen met technische ondersteuning . |

Problemen met afdrukken oplossen

Afdrukproblemen

Afdruktaken worden niet afgedrukt

| Handeling | Ja | Nee |
|---|---------------------------|--------------|
| <p>Stap 1</p> <p>a Open het dialoogvenster voor afdrukken vanuit het document dat u wilt afdrukken en controleer of u de juiste printer hebt geselecteerd.</p> <p>Opmerking: Als de printer niet de standaardprinter is, moet u de printer selecteren voor elk document dat u wilt afdrukken.</p> <p>b Verzend de afdruktaak opnieuw.</p> <p>Worden de taken afgedrukt?</p> | Het probleem is opgelost. | Naar stap 2. |
| <p>Stap 2</p> <p>a Controleer of de stekker van de printer goed in het stopcontact zit, of de printer is ingeschakeld en of Gereed op het printerdisplay wordt weergegeven.</p> <p>b Verzend de afdruktaak opnieuw.</p> <p>Worden de taken afgedrukt?</p> | Het probleem is opgelost. | Naar stap 3. |
| <p>Stap 3</p> <p>Als een foutbericht wordt weergegeven op het printerdisplay, wist u het bericht.</p> <p>Opmerking: De printer gaat door met afdrukken nadat het bericht is gewist.</p> <p>Worden de taken afgedrukt?</p> | Het probleem is opgelost. | Naar stap 4. |

| Handeling | Ja | Nee |
|--|---------------------------|--|
| <p>Stap 4</p> <p>a Controleer of de poorten (USB, serieel of Ethernet) werken en of de kabels stevig zijn aangesloten op de computer en printer.</p> <p>Opmerking: Raadpleeg de meegeleverde installatiedocumentatie van de printer voor meer informatie.</p> <p>b Verzend de afdruktaak opnieuw.</p> <p>Worden de taken afgedrukt?</p> | Het probleem is opgelost. | Naar stap 5. |
| <p>Stap 5</p> <p>a Schakel de printer uit en schakel de printer na ongeveer tien seconden weer in.</p> <p>b Verzend de afdruktaak opnieuw.</p> <p>Worden de taken afgedrukt?</p> | Het probleem is opgelost. | Naar stap 6. |
| <p>Stap 6</p> <p>a Verwijder de printersoftware en installeer deze opnieuw. Zie "De printer installeren" op pagina 19 voor meer informatie.</p> <p>Opmerking: Ga naar www.dell.com/support/printers voor meer informatie.</p> <p>b Verzend de afdruktaak opnieuw.</p> <p>Worden de taken afgedrukt?</p> | Het probleem is opgelost. | Contact technische ondersteuning . |











Afdrukken gaat langzamer

Opmerkingen:

- Als u op smaller papier afdrukt, drukt de printer langzamer af om te voorkomen dat het verhittingsstation beschadigd raakt.
- Bij langdurig afdrukken of afdrukken bij hogere temperaturen kan de printersnelheid afnemen.
- De afdruksnelheid kan ook afnemen wanneer de resolutie van de afgedrukte uitvoer is ingesteld op 1200 dpi.

| Handeling | Ja | Nee |
|---|---------------------------|--|
| <p>Plaats A4- of Letter-papier in de lade en verzend de afdruktaak opnieuw.</p> <p>Is de afdruksnelheid verhoogd?</p> | Het probleem is opgelost. | Contact opnemen met technische ondersteuning . |

Afdruktaak duurt langer dan verwacht

| Handeling | Ja | Nee |
|--|---|---------------------------|
| <p>Stap 1 Verminder het aantal verschillende lettertypen en lettergrootten, gebruik minder en eenvoudigere afbeeldingen en beperk het aantal pagina's in de afdruktaak en verzend de afdruktaak opnieuw.</p> <p>Duur het afdrukken van de taak nog steeds lang?</p> | Naar stap 2. | Het probleem is opgelost. |
| <p>Stap 2 Schakel de functie Paginabeveiliging uit. Blader op het bedieningspaneel van de printer naar:</p> <p> >Instellingen >  >Algemene instellingen >  >Afdrukherstel >  >Paginabeveiliging >  >Uit > </p> <p>Duur het afdrukken van de taak nog steeds lang?</p> | Naar stap 3. | Het probleem is opgelost. |
| <p>Stap 3 Wijzig de milieu-instellingen Blader op het bedieningspaneel van de printer naar:</p> <p> >Instellingen >  >Algemene instellingen >  >Eco-modus > selecteer een instelling > </p> <p>Opmerking: Als u instelling Ecomodus gebruikt, is de verwerkingssnelheid mogelijk lager.</p> <p>Duur het afdrukken van de taak nog steeds lang?</p> | <p>Installeer extra printer-geheugen.</p> <p>Neem voor meer informatie contact op met technische ondersteuning.</p> | Het probleem is opgelost. |

Taak wordt afgedrukt vanuit de verkeerde lade of op het verkeerde papier

| Actie | Ja | Nee |
|---|---------------------------|--------------|
| <p>Stap 1</p> <p>a Controleer of u afdrukt op papier dat wordt ondersteund door de lade.</p> <p>b Verzend de afdruktaak opnieuw.</p> <p>Is de taak afgedrukt vanuit de juiste lade of op het juiste papier?</p> | Het probleem is opgelost. | Naar stap 2. |
| <p>Stap 2</p> <p>a Stel op het bedieningspaneel van de printer in het menu Papier de instellingen voor het papierformaat en de papiersoort zodanig in dat deze overeenkomen met het papier dat in de lade is geplaatst.</p> <p>b Verzend de afdruktaak opnieuw.</p> <p>Is de taak afgedrukt vanuit de juiste lade of op het juiste papier?</p> | Het probleem is opgelost. | Naar stap 3. |

| Actie | Ja | Nee |
|--|---------------------------|--|
| <p>Stap 3</p> <p>a Afhankelijk van uw besturingssysteem opent u het dialoogvenster Voorkeursinstellingen voor afdrukken of Afdrukken en geeft u de papier-soort op.</p> <p>b Verzend de afdrukaak opnieuw.</p> <p>Is de taak afgedrukt vanuit de juiste lade of op het juiste papier?</p> | Het probleem is opgelost. | Naar stap 4. |
| <p>Stap 4</p> <p>a Controleer of de laden niet gekoppeld zijn.</p> <p>b Verzend de afdrukaak opnieuw.</p> <p>Is de taak afgedrukt vanuit de juiste lade of op het juiste papier?</p> | Het probleem is opgelost. | Contact technische ondersteuning als u nog meer pagina's wilt scannen. |

Er worden verkeerde tekens afgedrukt

| Actie | Ja | Nee |
|---|--|---------------------------|
| <p>Stap 1</p> <p>Zorg dat de printer zich niet in de modus Hex Trace bevindt.</p> <p>Opmerking: Als Gereed Hex wordt weergegeven op het printerdisplay, schakelt u de printer uit en vervolgens weer in om de modus Hex Trace te deactiveren.</p> <p>Staat de printer in de modus Hex Trace?</p> | Deactiveer de modus Hex Trace. | Naar stap 2. |
| <p>Stap 2</p> <p>a Selecteer op het bedieningspaneel van de printer de optie Standaard-netwerk of Netwerk [x] en zet SmartSwitch op Aan.</p> <p>b Verzend de afdrukaak opnieuw.</p> <p>Worden er verkeerde tekens afgedrukt?</p> | Contact technische ondersteuning als u nog meer pagina's wilt scannen. | Het probleem is opgelost. |

Laden koppelen lukt niet

Opmerking: De laden en de universeellader kunnen het papierformaat niet automatisch vaststellen. U moet het papierformaat instellen in het menu Papierformaat/-soort.

| Handeling | Ja | Nee |
|---|---------------------------|--|
| <p>a Geef in het menu Papier op het bedieningspaneel van de printer het formaat en de soort op van het papier in de laden die moeten worden gekoppeld.</p> <p>Opmerking: Het papierformaat en de papiersoort moeten overeenkomen voor de laden die moeten worden gekoppeld.</p> <p>b Verzend de afdrukaak opnieuw.</p> <p>Zijn de laden correct gekoppeld?</p> | Het probleem is opgelost. | Contact opnemen met technische ondersteuning . |

grote afdruktaken worden niet gesorteerd

| Actie | Ja | Nee |
|--|---------------------------|--|
| <p>Stap 1</p> <p>a Stel op het bedieningspaneel van de printer in het menu Afwerking de optie Sorteren in op (1,2,3) (1,2,3).</p> <p>b Verzend de afdruktaak opnieuw.</p> <p>Is de taak correct afgedrukt en gesorteerd?</p> | Het probleem is opgelost. | Naar stap 2. |
| <p>Stap 2</p> <p>a Stel in de printersoftware de optie Sorteren in op (1,2,3) (1,2,3).</p> <p>Opmerking: Als u in de software de optie Sorteren instelt op (1,1,1) (2,2,2), heeft deze instelling prioriteit boven de instelling in het menu Afwerking.</p> <p>b Verzend de afdruktaak opnieuw.</p> <p>Is de taak correct afgedrukt en gesorteerd?</p> | Het probleem is opgelost. | Naar stap 3. |
| <p>Stap 3</p> <p>Maak de taak minder complex door het aantal verschillende lettertypen en lettergrootten te reduceren, het aantal afbeeldingen te beperken en eenvoudigere afbeeldingen te gebruiken of door minder pagina's tegelijk te laten afdrukken.</p> <p>Is de taak correct afgedrukt en gesorteerd?</p> | Het probleem is opgelost. | Contact technische ondersteuning aan als u nog meer pagina's wilt scannen. |

Er komen onverwachte pagina-einden voor

| Actie | Ja | Nee |
|--|---------------------------|--|
| <p>Stap 1</p> <p>Pas de afdruktime-outs aan.</p> <p>a Blader op het bedieningspaneel van de printer naar: Instellingen >Afdrukinstellingen >Time-outs >Afdruktime-out</p> <p>b Selecteer een hogere waarde en selecteer dan, afhankelijk van de door u gebruikte printer  of Verzenden.</p> <p>c Verzend de afdruktaak opnieuw.</p> <p>Is het bestand correct afgedrukt?</p> | Het probleem is opgelost. | Naar stap 2. |
| <p>Stap 2</p> <p>a Kijk of er handmatige pagina-einden in het originele bestand staan.</p> <p>b Verzend de afdruktaak opnieuw.</p> <p>Is het bestand correct afgedrukt?</p> | Het probleem is opgelost. | Contact technische ondersteuning aan als u nog meer pagina's wilt scannen. |

Problemen met de afdrukkwaliteit

Tekens hebben rafelige of ongelijkmatige randen.

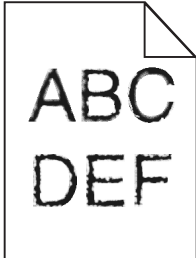

| Handeling | Ja | Nee |
|---|--|----------------------------------|
| <p>Stap 1</p> <p>a De een lijst met lettertypevoorbeelden af om te controleren of de gebruikte lettertypen worden ondersteund door de printer.</p> <p>1 Blader op het bedieningspaneel van de printer naar:</p> <p> > Rapporten >  > Lettertypen afdrucken > </p> <p>2 Druk op de pijltoetsen tot PCL-lettertypen of PostScript-lettertypen wordt weergegeven en druk op .</p> <p>b Gebruik een lettertype dat wordt ondersteund door de printer of installeer het lettertype dat u wilt gebruiken. Neem contact op met uw systeembeheerder voor meer informatie.</p> <p>c Verzend de afdruktaak opnieuw.</p> <p>Bevatten afdrucken nog steeds tekens met gekartelde of oneven randen?</p> | <p>Naar stap 2.</p> | <p>Het probleem is opgelost.</p> |
| <p>Stap 2</p> <p>a Gebruik een lettertype dat wordt ondersteund door de printer of installeer het lettertype dat u wilt gebruiken. Neem contact op met uw systeembeheerder voor meer informatie.</p> <p>b Verzend de afdruktaak opnieuw.</p> <p>Bevatten afdrucken nog steeds tekens met gekartelde of oneven randen?</p> | <p>Contact technische ondersteuning.</p> | <p>Het probleem is opgelost.</p> |

Printer drukt lege pagina's af

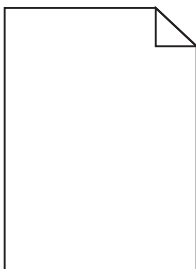

| Handeling | Ja | Nee |
|--|--|---------------------------|
| <p>Stap 1</p> <p>a Controleer of alle verpakkingsmateriaal is verwijderd van de beeldverwerkingseenheid.</p> <ol style="list-style-type: none"> 1 Verwijder de tonercartridge en vervolgens de beeldverwerkingseenheid. 2 Controleer of het verpakkingsmateriaal correct is verwijderd van de beeldverwerkingseenheid. <p>Let op—Kans op beschadiging: De beeldverwerkingseenheid mag niet langer dan tien minuten worden blootgesteld aan licht. Langdurige blootstelling aan licht kan tot problemen met de afdrুকwaliteit leiden.</p> <ol style="list-style-type: none"> 3 Plaats de beeldverwerkingseenheid terug en vervolgens de cartridge. <p>b Verzend de afdrukkaak opnieuw.</p> <p>Drukt de printer nog steeds lege pagina's af?</p> | Naar stap 2. | Het probleem is opgelost. |
| <p>Stap 2</p> <p>a Verdeel de toner gelijkmatig over de beeldverwerkingseenheid.</p> <ol style="list-style-type: none"> 1 Verwijder de tonercartridge en vervolgens de beeldverwerkingseenheid. 2 Schud de beeldverwerkingseenheid goed heen en weer. <p>Let op—Kans op beschadiging: De beeldverwerkingseenheid mag niet langer dan tien minuten worden blootgesteld aan licht. Langdurige blootstelling aan licht kan tot problemen met de afdrুকwaliteit leiden.</p> <ol style="list-style-type: none"> 3 Plaats de beeldverwerkingseenheid terug en vervolgens de cartridge. <p>b Verzend de afdrukkaak opnieuw.</p> <p>Drukt de printer nog steeds lege pagina's af?</p> | Naar stap 3. | Het probleem is opgelost. |
| <p>Stap 3</p> <p>Vervang de beeldverwerkingseenheid en verzend de afdrukkaak opnieuw.</p> <p>Drukt de printer nog steeds lege pagina's af?</p> | Contact opnemen met technische ondersteuning . | Het probleem is opgelost. |

Pagina's of afbeeldingen worden niet volledig afgedrukt

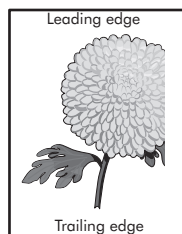
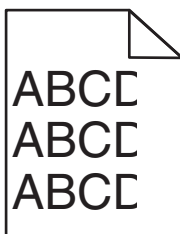

| Handeling | Ja | Nee |
|---|--|---|
| <p>Stap 1</p> <p>a Schuif de breedte- en lengtegeleiders in de lade in op de juiste positie voor het papier dat in de printer is geplaatst.</p> <p>b Verzend de afdrukaak opnieuw.</p> <p>Is de pagina of afbeelding niet volledig afgedrukt?</p> | Naar stap 2. | Het probleem is opgelost. |
| <p>Stap 2</p> <p>Geef de soort en het formaat van het papier in de lade op in het menu Papier op het bedieningspaneel van de printer.</p> <p>Komen het papierformaat en de papiersoort overeen met het papier in de lade?</p> | Naar stap 3. | <p>Voer een of meer van de volgende handelingen uit:</p> <ul style="list-style-type: none"> • Geef bij de instellingen voor de lade het formaat op van het papier dat in de lade is geplaatst. • Zorg dat het papier in de lade overeenkomt met de instelling voor papierformaat die is opgegeven bij de instellingen voor de lade. |
| <p>Stap 3</p> <p>a Geef het papierformaat op via Voorkeursinstellingen voor afdrucken of het afdrukdialogvenster, afhankelijk van het besturingssysteem.</p> <p>b Verzend de afdrukaak opnieuw.</p> <p>Is de pagina of afbeelding niet volledig afgedrukt?</p> | Naar stap 4. | Het probleem is opgelost. |
| <p>Stap 4</p> <p>a Plaats de beeldverwerkingseenheid terug in de printer.</p> <ol style="list-style-type: none"> 1 Verwijder de tonercartridge. 2 Verwijder de beeldverwerkingseenheid. <p>Let op—Kans op beschadiging: De beeldverwerkingseenheid mag niet langer dan tien minuten worden blootgesteld aan licht. Langdurige blootstelling aan licht kan tot problemen met de afdruk-kwaliteit leiden.</p> <ol style="list-style-type: none"> 3 Installeer de beeldverwerkingseenheid en vervolgens de cartridge. <p>b Verzend de afdrukaak opnieuw.</p> <p>Is de pagina of afbeelding niet volledig afgedrukt?</p> | Contact opnemen met technische ondersteuning . | Het probleem is opgelost. |

Schaduwafbeeldingen op afdrukken

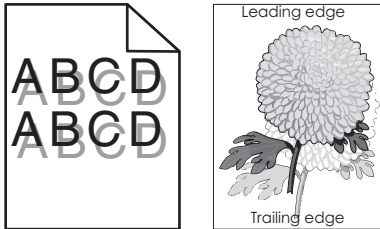

| Handeling | Ja | Nee |
|--|--|---|
| <p>Stap 1 Plaats papier van het juiste formaat en gewicht in de lade.</p> <p>Bevat de lader papier van het juiste formaat en gewicht?</p> | Naar stap 2. | Plaats papier van het juiste formaat en gewicht in de lade. |
| <p>Stap 2 Geef de instellingen voor papiersoort en -gewicht van het papier in de lade op in het menu Papier op het bedieningspaneel van de printer.</p> <p>Is de lade ingesteld op de soort en het gewicht van het papier in de lade?</p> | Naar stap 3. | Zorg dat het papier in de lade overeenkomt met de instellingen voor soort en gewicht die zijn opgegeven bij de instellingen voor de lade. |
| <p>Stap 3</p> <p>a Geef de instellingen voor papiersoort en -gewicht op in Voorkeursinstellingen voor afdrukken of het afdrukdialogvenster, afhankelijk van uw besturingssysteem.</p> <p>b Verzend de afdruktaak opnieuw.</p> <p>Bevatten afdrukken nog steeds schaduwafbeeldingen?</p> | Naar stap 4. | Het probleem is opgelost. |
| <p>Stap 4 Vervang de beeldverwerkingseenheid en verzend de afdruktaak opnieuw.</p> <p>Bevatten afdrukken nog steeds schaduwafbeeldingen?</p> | Contact opnemen met technische ondersteuning . | Het probleem is opgelost. |

Grijze achtergrond op afdrukken

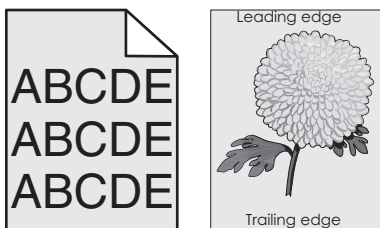

| Handeling | Ja | Nee |
|---|---------------------------|--|
| <p>Stap 1</p> <p>a Geef een lagere waarde op voor tonerintensiteit in het menu Kwaliteit op het bedieningspaneel van de printer.</p> <p>Opmerking: 8 is de standaardinstelling.</p> <p>b Verzend de afdraktaak opnieuw.</p> <p>Zijn de grijze achtergronden verdwenen?</p> | Het probleem is opgelost. | Naar stap 2. |
| <p>Stap 2</p> <p>Plaats de beeldverwerkingseenheid terug en vervolgens de tonercartridge.</p> <p>a Verwijder de tonercartridge.</p> <p>b Verwijder de beeldverwerkingseenheid.</p> <p>Let op—Kans op beschadiging: De beeldverwerkingseenheid mag niet langer dan tien minuten worden blootgesteld aan licht. Langdurige blootstelling aan licht kan tot problemen met de afdrukkwaliteit leiden.</p> <p>c Installeer de beeldverwerkingseenheid en vervolgens de cartridge.</p> <p>d Verzend de afdraktaak opnieuw.</p> <p>Zijn de grijze achtergronden verdwenen?</p> | Het probleem is opgelost. | Naar stap 3. |
| <p>Stap 3</p> <p>Vervang de beeldverwerkingseenheid en verzend de afdraktaak opnieuw.</p> <p>Zijn de grijze achtergronden verdwenen?</p> | Het probleem is opgelost. | Contact opnemen met technische ondersteuning . |

Verkeerde marges op afdrucken

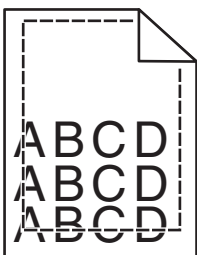

| Handeling | Ja | Nee |
|---|---------------------------|--------------|
| <p>Stap 1</p> <p>a Schuif de breedte- en lengtegeleiders in de juiste positie voor het papier dat in de printer is geplaatst.</p> <p>b Verzend de afdraktaak opnieuw.</p> <p>Zijn de marges correct?</p> | Het probleem is opgelost. | Naar stap 2. |

| Handeling | Ja | Nee |
|---|---------------------------|---|
| <p>Stap 2</p> <p>Geef het formaat van het papier in de lade op in het menu Papier op het bedieningspaneel van de printer.</p> <p>Komt het papierformaat overeen met het papier in de lade?</p> | Naar stap 3. | <p>Voer een of meer van de volgende handelingen uit:</p> <ul style="list-style-type: none"> • Geef bij de instellingen voor de lade het formaat op van het papier dat in de lade is geplaatst. • Zorg dat het papier in de lade overeenkomt met de instelling voor papierformaat die is opgegeven bij de instellingen voor de lade. |
| <p>Stap 3</p> <p>a Geef het papierformaat op via Voorkeursinstellingen voor afdrucken of het afdrukdialogvenster, afhankelijk van het besturingssysteem.</p> <p>b Verzend de afdrukaak opnieuw.</p> <p>Zijn de marges correct?</p> | Het probleem is opgelost. | Contact opnemen met technische ondersteuning . |

Gekruld papier

| Handeling | Ja | Nee |
|--|--------------|--|
| <p>Stap 1</p> <p>Stel de breedte- en lengtegeleiders in de lade in op de juiste positie voor het formaat van het papier dat in de printer is geplaatst.</p> <p>Staan de breedte- en lengtegeleiders in de juiste positie?</p> | Naar stap 2. | Pas de breedte- en lengtegeleiders aan. |
| <p>Stap 2</p> <p>Geef de instellingen voor papiersoort en -gewicht van het papier in de lade op in het menu Papier op het bedieningspaneel van de printer.</p> <p>Komen papiersoort en -gewicht overeen met het papier in de lade?</p> | Naar stap 3. | Geef bij de instellingen voor de lade de soort en het gewicht op van het papier dat in de lade is geplaatst. |
| <p>Stap 3</p> <p>a Geef de instellingen voor papiersoort en -gewicht op in Voorkeursinstellingen voor afdrucken of het afdrukdialogvenster, afhankelijk van uw besturingssysteem.</p> <p>b Verzend de afdrukaak opnieuw.</p> <p>Wordt het papier nog steeds omgekruild?</p> | Naar stap 4. | Het probleem is opgelost. |
| <p>Stap 4</p> <p>a Verwijder de stapel papier uit de lade en draai de stapel om.</p> <p>b Verzend de afdrukaak opnieuw.</p> <p>Wordt het papier nog steeds omgekruild?</p> | Naar stap 5. | Het probleem is opgelost. |

| Handeling | Ja | Nee |
|---|--|---------------------------|
| <p>Stap 5</p> <p>a Laad papier uit een nieuw pak.</p> <p>Opmerking: Papier neemt vocht op in een vochtige omgeving. Bewaar papier altijd in de originele verpakking en haalt het pas uit de verpakking als u het gaat gebruiken.</p> <p>b Verzend de afdrukaak opnieuw.</p> <p>Wordt het papier nog steeds omgekruld?</p> | Contact opnemen met technische ondersteuning . | Het probleem is opgelost. |

Onregelmatigheden in de afdruk

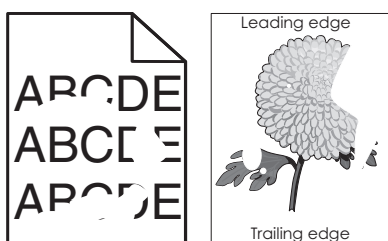

| Handeling | Ja | Nee |
|---|---|--|
| <p>Stap 1</p> <p>a Stel de breedte- en lengtegeleiders in de lade in op de juiste positie voor het formaat van het papier dat in de lade is geplaatst.</p> <p>b Verzend de afdrukaak opnieuw.</p> <p>Bevatten afdrukken nog steeds onregelmatigheden?</p> | Naar stap 2. | Het probleem is opgelost. |
| <p>Stap 2</p> <p>Geef de soort en het formaat van het papier in de lade op in het menu Papier op het bedieningspaneel van de printer.</p> <p>Komen de printerinstellingen voor papiersoort en -gewicht overeen met het papier in de lade?</p> | Naar stap 3. | Geef bij de instellingen voor de lade de soort en het formaat op van het papier dat in de lade is geplaatst. |
| <p>Stap 3</p> <p>a Geef de instellingen voor papiersoort en -gewicht op in Voorkeursinstellingen voor afdrukken of het afdrukdialogvenster, afhankelijk van uw besturingssysteem.</p> <p>b Verzend de afdrukaak opnieuw.</p> <p>Bevatten afdrukken nog steeds onregelmatigheden?</p> | Naar stap 4. | Het probleem is opgelost. |
| <p>Stap 4</p> <p>Controleer of het papier in de lade een structuur of ruwe afwerking heeft.</p> <p>Drukt af op papier met structuur of ruwe afwerking?</p> | Geef de structuur van het papier in de lade op in het menu Papier op het bedieningspaneel van de printer. | Naar stap 5. |

| Handeling | Ja | Nee |
|---|---|---------------------------|
| <p>Stap 5</p> <p>a Laad papier uit een nieuw pak.</p> <p>Opmerking: Papier neemt vocht op in een vochtige omgeving. Bewaar papier altijd in de originele verpakking en haalt het pas uit de verpakking als u het gaat gebruiken.</p> <p>b Verzend de afdrukaak opnieuw.</p> <p>Bevatten afdrukken nog steeds onregelmatigheden?</p> | Naar stap 6. | Het probleem is opgelost. |
| <p>Stap 6</p> <p>Vervang de beeldverwerkingseenheid en verzend de afdrukaak opnieuw.</p> <p>Bevatten afdrukken nog steeds onregelmatigheden?</p> | Contact opnemen met technische ondersteuning of de leverancier van uw Dell printer. | Het probleem is opgelost. |

Herhaalde storingen op afdrukken

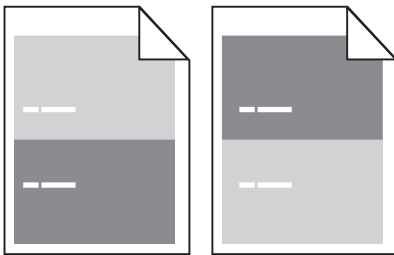

| Handeling | Ja | Nee |
|--|---|---|
| <p>Stap 1</p> <p>Meet de afstand tussen de storingen.</p> <p>Controleer of de afstand tussen de storingen gelijk is aan:</p> <ul style="list-style-type: none"> • 97 mm (3,82 inch) • 47 mm (1,85 inch) • 38 mm (1,5 inch) <p>Is de afstand tussen de storingen gelijk aan een van de vermelde afmetingen?</p> | Naar stap 2. | <p>1 Controleer of de afstand tussen de storingen gelijk is 80 mm (3,15 inch)</p> <p>2 Noteer de afstand en neem contact op met technische ondersteuning of de leverancier van uw Dell printer.</p> |
| <p>Stap 2</p> <p>Vervang de beeldverwerkingseenheid en verzend de afdrukaak opnieuw.</p> <p>Bevatten afdrukken nog steeds herhaalde storingen?</p> | Contact opnemen met technische ondersteuning of de leverancier van uw Dell printer. | Het probleem is opgelost. |

Afdruk is te donker

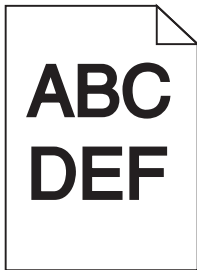

| Handeling | Ja | Nee |
|---|--|---|
| <p>Stap 1</p> <p>a Geef een lager waarde op voor tonerintensiteit in het menu Kwaliteit op het bedieningspaneel van de printer.</p> <p>Opmerking: 8 is de standaardinstelling.</p> <p>b Verzend de afdruktaak opnieuw.</p> <p>Is de afdruk nog steeds te donker?</p> | Naar stap 2. | Het probleem is opgelost. |
| <p>Stap 2</p> <p>a Geef de instellingen voor papiersoort, -structuur en -gewicht van het papier in de lade op in het menu Papier op het bedieningspaneel van de printer.</p> <p>b Verzend de afdruktaak opnieuw.</p> <p>Is de lade ingesteld op de soort, de structuur en het gewicht van het papier in de lade?</p> | Naar stap 3. | <p>Voer een of meer van de volgende handelingen uit:</p> <ul style="list-style-type: none"> • Geef bij de instellingen voor de lade de soort, de structuur en het gewicht op van het papier dat in de lade is geplaatst. • Zorg dat het papier in de lade overeenkomt met de instellingen voor soort, structuur en gewicht die zijn opgegeven bij de instellingen voor de lade. |
| <p>Stap 3</p> <p>a Geef de instellingen voor papiersoort, -structuur en -gewicht op in Voorkeursinstellingen voor afdrukken of het afdrukdialogvenster, afhankelijk van uw besturingssysteem.</p> <p>b Verzend de afdruktaak opnieuw.</p> <p>Is de afdruk nog steeds te donker?</p> | Naar stap 4. | Het probleem is opgelost. |
| <p>Stap 4</p> <p>Controleer of het papier in de lade een structuur of ruwe afwerking heeft.</p> <p>Drukt af op papier met structuur of ruwe afwerking?</p> | Geef in het menu Papier op het bedieningspaneel van de printer de structuurinstellingen op die overeenkomen met het papier waarop u afdrukt. | Naar stap 5. |

| Handeling | Ja | Nee |
|--|--|---------------------------|
| <p>Stap 5</p> <p>a Laad papier uit een nieuw pak.</p> <p>Opmerking: Papier neemt vocht op in een vochtige omgeving. Bewaar papier altijd in de originele verpakking en haalt het pas uit de verpakking als u het gaat gebruiken.</p> <p>b Verzend de afdraktaak opnieuw.</p> <p>Is de afdruk nog steeds te donker?</p> | Naar stap 6. | Het probleem is opgelost. |
| <p>Stap 6</p> <p>Vervang de beeldverwerkingseenheid en verzend de afdraktaak opnieuw.</p> <p>Is de afdruk nog steeds te donker?</p> | Contact opnemen met technische ondersteuning . | Het probleem is opgelost. |

Afdruk is te licht



| Handeling | Ja | Nee |
|--|--------------|---|
| <p>Stap 1</p> <p>a Geef een hogere waarde op voor tonerintensiteit in het menu Kwaliteit op het bedieningspaneel van de printer.</p> <p>Opmerking: 8 is de standaardinstelling.</p> <p>b Verzend de afdraktaak opnieuw.</p> <p>Is de afdruk nog steeds te licht?</p> | Naar stap 2. | Het probleem is opgelost. |
| <p>Stap 2</p> <p>Geef de instellingen voor papiersoort, -structuur en -gewicht van het papier in de lade op in het menu Papier op het bedieningspaneel van de printer.</p> <p>Is de lade ingesteld op de soort, de structuur en het gewicht van het papier in de lade?</p> | Naar stap 3. | Stel de papiersoort, papierstructuur en het papiergewicht in op het papier dat in de lade is geplaatst. |
| <p>Stap 3</p> <p>a Geef de instellingen voor papiersoort, -structuur en -gewicht op in Voorkeursinstellingen voor afdrukken of het afdrukdialoogvenster, afhankelijk van uw besturingssysteem.</p> <p>b Verzend de afdraktaak opnieuw.</p> <p>Is de afdruk nog steeds te licht?</p> | Naar stap 4. | Het probleem is opgelost. |

| Handeling | Ja | Nee |
|---|--|---------------------------|
| <p>Stap 4</p> <p>Zorg dat het papier geen structuur of ruwe afwerking heeft.</p> <p>Drukt af op papier met structuur of ruwe afwerking?</p> | Geef in het menu Papier op het bedieningspaneel van de printer de structuurinstellingen op die overeenkomen met het papier waarop u afdrukt. | Ga naar stap 5. |
| <p>Stap 5</p> <p>a Laad papier uit een nieuw pak.</p> <p>Opmerking: Papier neemt vocht op in een vochtige omgeving. Bewaar papier altijd in de originele verpakking en haalt het pas uit de verpakking als u het gaat gebruiken.</p> <p>b Verzend de afdraktaak opnieuw.</p> <p>Is de afdruk nog steeds te licht?</p> | Naar stap 6. | Het probleem is opgelost. |
| <p>Stap 6</p> <p>a Verdeel de toner gelijkmatig over de beeldverwerkingseenheid.</p> <p>1 Verwijder de tonercartridge en vervolgens de beeldverwerkingseenheid.</p> <p>2 Schud de beeldverwerkingseenheid goed heen en weer.</p> <p>Let op—Kans op beschadiging: De beeldverwerkingseenheid mag niet langer dan tien minuten worden blootgesteld aan licht. Langdurige blootstelling aan licht kan tot problemen met de afdruk-kwaliteit leiden.</p> <p>3 Installeer de beeldverwerkingseenheid en vervolgens de cartridge.</p> <p>b Verzend de afdraktaak opnieuw.</p> <p>Is de afdruk nog steeds te licht?</p> | Naar stap 7. | Het probleem is opgelost. |
| <p>Stap 7</p> <p>Vervang de beeldverwerkingseenheid en verzend de afdraktaak opnieuw.</p> <p>Is de afdruk nog steeds te licht?</p> | Contact opnemen met technische ondersteuning . | Het probleem is opgelost. |

Scheve afdruk

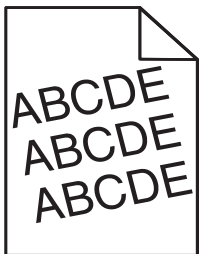

| Handeling | Ja | Nee |
|---|--|---------------------------|
| <p>Stap 1</p> <p>a Stel de breedte- en lengtegeleiders in de lade in op de juiste positie voor het formaat van het papier dat in de printer is geplaatst.</p> <p>b Verzend de afdruktaak opnieuw.</p> <p>Zijn afdrukken nog steeds scheef?</p> | Naar stap 2. | Het probleem is opgelost. |
| <p>Stap 2</p> <p>a Controleer of u afdrukt op papier dat wordt ondersteund door de lade.</p> <p>b Verzend de afdruktaak opnieuw.</p> <p>Zijn afdrukken nog steeds scheef?</p> | Contact opnemen met technische ondersteuning . | Het probleem is opgelost. |

Printer drukt effen zwarte pagina's af



| Handeling | Ja | Nee |
|--|--|---------------------------|
| <p>Stap 1</p> <p>a Plaats de beeldverwerkingseenheid terug in de printer.</p> <p>1 Verwijder de tonercartridge en vervolgens de beeldverwerkingseenheid.</p> <p>Let op—Kans op beschadiging: De beeldverwerkingseenheid mag niet langer dan tien minuten worden blootgesteld aan licht. Langdurige blootstelling aan licht kan tot problemen met de afdrুক- kwaliteit leiden.</p> <p>2 Installeer de beeldverwerkingseenheid en vervolgens de cartridge.</p> <p>b Verzend de afdruktaak opnieuw.</p> <p>Drukt de printer effen zwarte pagina's af?</p> | Naar stap 2. | Het probleem is opgelost. |
| <p>Stap 2</p> <p>Vervang de beeldverwerkingseenheid en verzend de afdruktaak opnieuw.</p> <p>Drukt de printer effen zwarte pagina's af?</p> | Contact opnemen met technische ondersteuning . | Het probleem is opgelost. |

Slechte afdrukkwaliteit op transparanten

| Handeling | Ja | Nee |
|--|--|--|
| <p>Stap 1 Geef de soort van het papier in de lade op in het menu Papier op het bedieningspaneel van de printer.</p> <p>Is de papiersoort voor de lade ingesteld op Transparant?</p> | Naar stap 2. | Stel de papiersoort in op Transparant. |
| <p>Stap 2 a Controleer of u een aanbevolen soort voor transparanten gebruikt. b Verzend de afdruktaak opnieuw.</p> <p>Is de afdrukkwaliteit nog steeds slecht?</p> | Contact opnemen met technische ondersteuning . | Het probleem is opgelost. |

Horizontale strepen op afdrukken

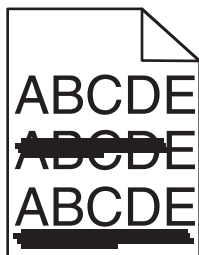

| Handeling | Ja | Nee |
|--|--------------|--|
| <p>Stap 1 a Geef de lade of invoer op in Voorkeursinstellingen voor afdrukken of het afdrukdialogvenster, afhankelijk van het besturingssysteem. b Verzend de afdruktaak opnieuw.</p> <p>Bevatten afdrukken horizontale strepen?</p> | Naar stap 2. | Het probleem is opgelost. |
| <p>Stap 2 Geef de instellingen voor papiersoort en -gewicht van het papier in de lade op in het menu Papier op het bedieningspaneel van de printer.</p> <p>Komen papiersoort en -gewicht overeen met het papier in de lade?</p> | Naar stap 3. | Stel de papiersoort en het papiergewicht in op het papier dat in de lade is geplaatst. |
| <p>Stap 3 a Laad papier uit een nieuw pak. Opmerking: Papier neemt vocht op in een vochtige omgeving. Bewaar papier altijd in de originele verpakking en haalt het pas uit de verpakking als u het gaat gebruiken. b Verzend de afdruktaak opnieuw.</p> <p>Bevatten afdrukken horizontale strepen?</p> | Naar stap 4. | Het probleem is opgelost. |

| Handeling | Ja | Nee |
|---|--|---------------------------|
| <p>Stap 4</p> <p>a Plaats de beeldverwerkingseenheid terug in de printer.</p> <p>1 Verwijder de tonercartridge en vervolgens de beeldverwerkingseenheid.</p> <p>Let op—Kans op beschadiging: De beeldverwerkingseenheid mag niet langer dan tien minuten worden blootgesteld aan licht. Langdurige blootstelling aan licht kan tot problemen met de afdrুক- kwaliteit leiden.</p> <p>2 Installeer de beeldverwerkingseenheid en vervolgens de cartridge.</p> <p>b Verzend de afdrukkaak opnieuw.</p> <p>Bevatten afdrucken horizontale strepen?</p> | Naar stap 5. | Het probleem is opgelost. |
| <p>Stap 5</p> <p>Vervang de beeldverwerkingseenheid en verzend de afdrukkaak opnieuw.</p> <p>Bevatten afdrucken horizontale strepen?</p> | Contact opnemen met technische ondersteuning . | Het probleem is opgelost. |

Verticale strepen op afdrucken

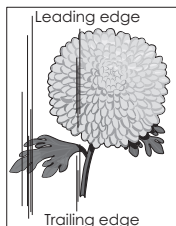
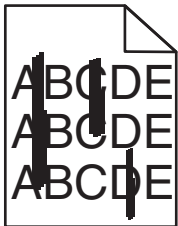

| Handeling | Ja | Nee |
|---|--------------|---------------------------|
| <p>Stap 1</p> <p>a Geef de instellingen voor papiersoort, -structuur en -gewicht op in Voorkeursinstellingen voor afdrucken of het afdrukdialogvenster, afhankelijk van uw besturingssysteem.</p> <p>b Verzend de afdrukkaak opnieuw.</p> <p>Bevatten afdrucken verticale strepen?</p> | Naar stap 2. | Het probleem is opgelost. |

| Handeling | Ja | Nee |
|---|---|---|
| <p>Stap 2</p> <p>Geef de instellingen voor papierstructuur, -soort en gewicht van het papier in de lade op in het menu Papier op het bedieningspaneel van de printer.</p> <p>Komen papierstructuur, -soort en -gewicht overeen met het papier in de lade?</p> | Naar stap 3. | <p>Voer een of meer van de volgende handelingen uit:</p> <ul style="list-style-type: none"> • Geef bij de instellingen voor de lade de structuur, de soort en het gewicht op van het papier dat in de lade is geplaatst. • Zorg dat het papier in de lade overeenkomt met de instellingen voor structuur, soort en gewicht die zijn opgegeven bij de instellingen voor de lade. |
| <p>Stap 3</p> <p>a Laad papier uit een nieuw pak.</p> <p>Opmerking: Papier neemt vocht op in een vochtige omgeving. Bewaar papier altijd in de originele verpakking en haalt het pas uit de verpakking als u het gaat gebruiken.</p> <p>b Verzend de afdrukaak opnieuw.</p> <p>Bevatten afdrucken verticale strepen?</p> | Naar stap 4. | Het probleem is opgelost. |
| <p>Stap 4</p> <p>a Plaats de beeldverwerkingseenheid terug in de printer.</p> <p>1 Verwijder de tonercartridge en vervolgens de beeldverwerkingseenheid.</p> <p>Let op—Kans op beschadiging: De beeldverwerkingseenheid mag niet langer dan tien minuten worden blootgesteld aan licht. Langdurige blootstelling aan licht kan tot problemen met de afdrুকwaliteit leiden.</p> <p>2 Installeer de beeldverwerkingseenheid en vervolgens de cartridge.</p> <p>b Verzend de afdrukaak opnieuw.</p> <p>Bevatten afdrucken verticale strepen?</p> | Naar stap 5. | Het probleem is opgelost. |
| <p>Stap 5</p> <p>Vervang de beeldverwerkingseenheid en verzend de afdrukaak opnieuw.</p> <p>Bevatten afdrucken verticale strepen?</p> | Contact opnemen met technische ondersteuning of de leverancier van uw Dell printer. | Het probleem is opgelost. |

Horizontale onderbrekingen op afdrucken

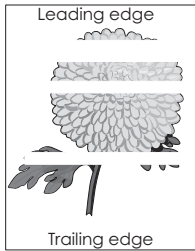

| Handeling | Ja | Nee |
|---|--|---------------------------|
| <p>Stap 1</p> <p>a Controleer of uw software het juiste vulpatroon gebruikt.</p> <p>b Verzend de afdruktaak opnieuw.</p> <p>Bevatten afdrucken horizontale onderbrekingen?</p> | Naar stap 2. | Het probleem is opgelost. |
| <p>Stap 2</p> <p>a Plaats een aanbevolen papierformaat in de opgegeven lade of invoer.</p> <p>b Verzend de afdruktaak opnieuw.</p> <p>Bevatten afdrucken horizontale onderbrekingen?</p> | Naar stap 3. | Het probleem is opgelost. |
| <p>Stap 3</p> <p>a Verdeel de toner gelijkmatig over de beeldverwerkingseenheid.</p> <ol style="list-style-type: none"> 1 Verwijder de tonercartridge en vervolgens de beeldverwerkingseenheid. 2 Schud de beeldverwerkingseenheid goed heen en weer. Let op—Kans op beschadiging: De beeldverwerkingseenheid mag niet langer dan tien minuten worden blootgesteld aan licht. Langdurige blootstelling aan licht kan tot problemen met de afdrুকwaliteit leiden. 3 Plaats de beeldverwerkingseenheid terug en vervolgens de cartridge. <p>b Verzend de afdruktaak opnieuw.</p> <p>Bevatten afdrucken horizontale onderbrekingen?</p> | Naar stap 4. | Het probleem is opgelost. |
| <p>Stap 4</p> <p>Vervang de beeldverwerkingseenheid en verzend de afdruktaak opnieuw.</p> <p>Bevatten afdrucken horizontale onderbrekingen?</p> | Contact opnemen met technische ondersteuning . | Het probleem is opgelost. |

Afdrukken bevatten verticale onderbrekingen

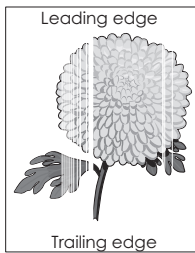

| Handeling | Ja | Nee |
|---|---|---------------------------|
| <p>Stap 1</p> <p>a Controleer of uw software het juiste vulpatroon gebruikt.</p> <p>b Verzend de afdruktaak opnieuw.</p> <p>Bevatten afdrukken verticale onderbrekingen?</p> | Naar stap 2. | Het probleem is opgelost. |
| <p>Stap 2</p> <p>a Geef de instellingen voor papiersoort en -gewicht van het papier in de lade op in het menu Papier op het bedieningspaneel van de printer.</p> <p>b Verzend de afdruktaak opnieuw.</p> <p>Bevatten afdrukken verticale onderbrekingen?</p> | Naar stap 3. | Het probleem is opgelost. |
| <p>Stap 3</p> <p>Controleer of u een aanbevolen papiersoort gebruikt.</p> <p>a Plaats een aanbevolen papierformaat in de aangegeven lade of invoer.</p> <p>b Verzend de afdruktaak opnieuw.</p> <p>Bevatten afdrukken verticale onderbrekingen?</p> | Naar stap 4. | Het probleem is opgelost. |
| <p>Stap 4</p> <p>a Verdeel de toner gelijkmatig over de beeldverwerkingseenheid.</p> <ol style="list-style-type: none"> 1 Verwijder de tonercartridge en vervolgens de beeldverwerkingseenheid. 2 Schud de beeldverwerkingseenheid goed heen en weer. Let op—Kans op beschadiging: De beeldverwerkingseenheid mag niet langer dan tien minuten worden blootgesteld aan licht. Langdurige blootstelling aan licht kan tot problemen met de afdrুক-kwaliteit leiden. 3 Plaats de beeldverwerkingseenheid terug en vervolgens de cartridge. <p>b Verzend de afdruktaak opnieuw.</p> <p>Bevatten afdrukken verticale onderbrekingen?</p> | <p>Contact opnemen met technische ondersteuning.</p> <p>Opmerking: De laserscanner is mogelijk defect.</p> | Het probleem is opgelost. |

Afdrukken bevatten tonervlekjes

| Handeling | Ja | Nee |
|---|--|---------------------------|
| Vervang de beeldverwerkingseenheid en verzend de afdruktaak opnieuw. Bevatten de afdrukken tonervlekjes? | Contact opnemen met technische ondersteuning . | Het probleem is opgelost. |

Toner laat los

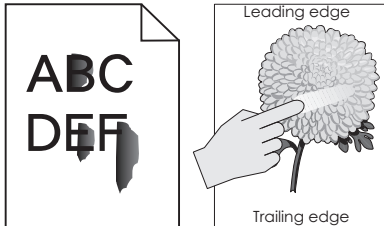

| Handeling | Ja | Nee |
|--|---|--|
| Stap 1 Controleer de papiersoort, -textuur en papiergewicht in het menu Papier op het bedieningspaneel van de printer. Komen instellingen voor papiersoort, -textuur en -gewicht overeen met het papier in de lade? | Naar stap 2. | Geef bij de instellingen voor de lade de soort, de structuur en het gewicht op van het papier dat in de lade is geplaatst. |
| Stap 2 Verzend de afdruktaak opnieuw. Geeft de toner nog steeds af? | Contact technische ondersteuning of de leverancier van uw Dell printer. | Het probleem is opgelost. |

Onregelmatige afdrukintensiteit

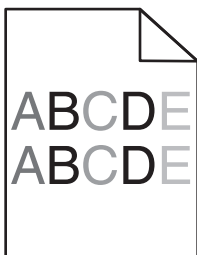

| Handeling | Ja | Nee |
|--|--|---------------------------|
| Vervang de beeldverwerkingseenheid en verzend de afdruktaak opnieuw. Is de afdruktheid ongelijkmatig? | Contact opnemen met technische ondersteuning . | Het probleem is opgelost. |

Embedded Web Server wordt niet geopend

| Actie | Ja | Nee |
|--|----------------------------------|---------------------|
| <p>Stap 1</p> <p>a Zet de printer aan.</p> <p>b Open een webbrowser en typ het IP-adres van de printer.</p> <p>c Druk op Enter.</p> <p>Opent de Embedded Web Server?</p> | <p>Het probleem is opgelost.</p> | <p>Naar stap 2.</p> |
| <p>Stap 2</p> <p>Controleer of het IP-adres van de printer correct is.</p> <p>a Het IP-adres van de printer weergeven:</p> <ul style="list-style-type: none"> • Vanuit het gedeelte TCP/IP in het menu Netwerk/poorten • Door een netwerkconfiguratiepagina of pagina met menu-instellingen af te drukken of en het gedeelte TCP/IP te controleren <p>Opmerking: Een IP-adres bestaat uit vier sets met cijfers gescheiden door punten, bijvoorbeeld 123.123.123.123.</p> <p>b Open een webbrowser en typ het IP-adres.</p> <p>Opmerking: Afhankelijk van de netwerkinstellingen moet u "https://" in plaats van "http://" voor het IP-adres van de printer typen om de Embedded Web Server te openen.</p> <p>c Druk op Enter.</p> <p>Opent de Embedded Web Server?</p> | <p>Het probleem is opgelost.</p> | <p>Naar stap 3.</p> |
| <p>Stap 3</p> <p>Controleer of het netwerk werkt.</p> <p>a Druk een pagina met netwerkinstellingen af.</p> <p>b Controleer het eerste gedeelte van de pagina met netwerkinstellingen om te zien of bij Status wordt aangegeven dat de printer is aangesloten.</p> <p>Opmerking: Als bij status wordt aangegeven dat de printer niet is aangesloten, kan er sprake zijn van een storing van de verbinding of functioneert de netwerkkabel niet goed. Neem contact op met de systeembeheerder om een oplossing voor dit probleem en druk daarna nog een pagina met netwerkinstellingen af.</p> <p>c Open een webbrowser en typ het IP-adres van de printer.</p> <p>d Druk op Enter.</p> <p>Opent de Embedded Web Server?</p> | <p>Het probleem is opgelost.</p> | <p>Naar stap 4.</p> |
| <p>Stap 4</p> <p>Controleer of de kabelverbindingen met de printer en afdrukserver goed zijn bevestigd.</p> <p>a Sluit de kabels op de juiste wijze aan. Raadpleeg de meegeleverde installatie-documentatie van de printer voor meer informatie.</p> <p>b Open een webbrowser en typ het IP-adres van de printer.</p> <p>c Druk op Enter.</p> <p>Opent de Embedded Web Server?</p> | <p>Het probleem is opgelost.</p> | <p>Naar stap 5.</p> |

| Actie | Ja | Nee |
|---|---------------------------|---|
| Stap 5 Schakel de webproxyservers tijdelijk uit. Proxy servers kunnen ervoor zorgen dat u geen of beperkte toegang hebt tot bepaalde websites inclusief de Embedded Web Server. Opent de Embedded Web Server? | Het probleem is opgelost. | Neem contact op met de afdeling voor systeem-ondersteuning. |

Contact opnemen met de technische ondersteuning

Wanneer u de technische ondersteuning belt, moet u aangeven welk probleem u hebt, welk bericht wordt weergegeven op de display en wat u al hebt gedaan om een oplossing te vinden.

U moet het printermodel, het servicetag-nummer of de express-servicecode van uw printer weten. Controleer de sticker aan de binnenkant van de bovenste voorklep van de printer of achter op de printer voor meer informatie. Het servicecodenummer wordt ook vermeld op de pagina met menu-instellingen.

Ga naar de ondersteuningswebsite van Dell op www.dell.com/support/printers voor meer informatie.

Bijlage

Beleid voor technische ondersteuning van Dell

Technische ondersteuning door een technicus vindt plaats in samenwerking met de klant. Tijdens deze procedure wordt het probleem vastgesteld en worden oplossingen geleverd waarmee het besturingssysteem, de toepassingen en de hardwarestuurprogramma's kunnen worden hersteld naar de originele standaardconfiguratie waarmee het product door Dell is geleverd. Tevens wordt de juiste werking van de printer en de geïnstalleerde Dell hardware gecontroleerd. Naast de technische ondersteuning door een technicus is er online technische ondersteuning beschikbaar op Dell Support. U kunt wellicht extra technische ondersteuningsopties aanschaffen.

Dell levert beperkte technische ondersteuning voor de printer en eventuele geïnstalleerde software en randapparatuur van Dell. Ondersteuning voor software en randapparatuur van derden wordt geleverd door de betreffende fabrikant. Dit geldt onder andere voor producten die zijn gekocht en/of geïnstalleerd met Software & Peripherals (DellWare), ReadyWare en Custom Factory Integration (CFI/DellPlus).

Contact opnemen met Dell

U kunt Dell Support bezoeken op www.dell.com/support/printers.

U kunt ook als volgt elektronisch contact opnemen met Dell:

- Internet

www.dell.com/

www.dell.com/ap/ (alleen voor Azië/Pacific)

www.dell.com/jp/ (alleen voor Japan)

www.euro.dell.com (alleen voor Europa)

www.dell.com/la/ (alleen voor Latijns-Amerika en het Caribisch gebied)

www.dell.ca (alleen voor Canada)

- Anonieme FTP (File Transfer Protocol)

[ftp.dell.com](ftp://ftp.dell.com)

Meld u aan als anonieme gebruiker en geef uw e-mailadres op als wachtwoord.

- Elektronische ondersteuningsservice

mobile_support@us.dell.com

support@us.dell.com

la-techsupport@dell.com (alleen voor Latijns-Amerika en het Caribisch gebied)

apsupport@dell.com (alleen voor Azië/Pacific)

support.jp.dell.com (alleen voor Japan)

support.euro.dell.com (alleen voor Europa)

- Elektronische offerteservice

apmarketing@dell.com (alleen voor Azië/Pacific)

sales_canada@dell.com (alleen voor Canada)

Garantie en beleid voor retourneren

Dell Inc. ('Dell') vervaardigt hardwareproducten met onderdelen en componenten die nieuw of zo goed als nieuw zijn, in overeenstemming met de geldende praktijken binnen de branche. Raadpleeg de *Handleiding met productinformatie* voor meer informatie over de Dell garantie voor de printer.

Index

A

Aangepaste soorten, menu 57
 aanpassen, slaapstand 80
 aanpassen, tonerintensiteit 46
 aansluiten, kabels 18
 aantal resterende pagina's
 schatting 86
 Achterste USB-poort uitgeschakeld [56] 114
 Actieve NIC, menu 59
 afdrukken
 lijst met lettertypen afdrukken 48
 pagina met menu-instellingen 25
 pagina met
 netwerkinstellingen 25
 vanaf een mobiel apparaat met
 AirPrint 47
 vanaf een mobiel apparaat met
 Dell Mobiel afdrukken 47
 vanuit Windows 46
 via Macintosh 46
 afdrukken, document 46
 afdrukken, problemen oplossen
 afdrukken gaat langzamer 122
 afdruktaak duurt langer dan
 verwacht 123
 er komen onverwachte pagina-
 einden voor 125
 gekruld papier 131
 grote afdruktaken worden niet
 gesorteerd 125
 laden koppelen lukt niet 124
 papier loopt regelmatig vast 120
 taak wordt afgedrukt op verkeerd
 papier 123
 taak wordt afgedrukt vanuit
 verkeerde lade 123
 taken worden niet afgedrukt 121
 vastgelopen pagina's worden niet
 opnieuw afgedrukt 121
 verkeerde marges op
 afdrukken 130
 verkeerde tekens worden
 afgedrukt 124
 afdrukkwaliteit, problemen
 oplossen
 afdruk is te donker 134
 afdruk is te licht 135

afdrukkwaliteit op transparanten
 is slecht 138
 grijze achtergrond op
 afdrukken 129
 herhaalde afdrukstoringen op
 afdrukken 133
 horizontale onderbrekingen op
 afdrukken 141
 horizontale strepen op
 afdrukken 138
 lege pagina's 126
 onregelmatigheden in afdruk 132
 pagina's of afbeeldingen worden
 niet volledig afgedrukt 127
 printer drukt effen zwarte pagina's
 af 137
 schaduwafbeeldingen op
 afdrukken 129
 scheve afdruk 136
 tekens hebben gekartelde
 randen 126
 toner laat los 143
 tonervlekjes, op afdrukken 143
 verschillen in afdrukdichtheid 143
 verticale strepen 139
 witte strepen 142
 afdruktaak
 annuleren via het
 bedieningspaneel van de
 printer 48
 annuleren, vanaf computer 48
 afdruktaak annuleren
 vanaf een computer 48
 via het bedieningspaneel van de
 printer 48
 Afwerking, menu 73
 AirPrint
 gebruiken 47
 Ander formaat, menu 53
 AppleTalk, menu 63
 Assistent voor draadloze
 configuratie
 gebruiken 23

B

bedieningspaneel van de printer
 fabrieksinstellingen herstellen 94
 gebruiken 11

indicatielampje 11, 12
 knoppen 11
 Slaapknop, lampje van 12
 bedieningspaneel van de printer,
 pincode voor
 maken 95
 bedieningspaneel, printer
 gebruiken 11
 indicatielampje 11, 12
 knoppen 11
 Slaapknop, lampje van 12
 beeldverwerkingseenheid
 vervangen 88
 Beeldverwerkingseenheid bijna leeg
 [84.xy] 109, 110
 Beeldverwerkingsunit bijna leeg,
 naar verwachting nog [x] pagina's te
 printen [84.xy] 110
 bekijken
 rapporten 93
 beschikbare, interne opties 14
 bestellen, supplies
 printerstartpagina gebruiken 86
 beveiliging, vergrendeling 83
 bovenste
 koppelen 35
 ontkoppelen 35
 plaatsen 27
 briefhoofd
 tips voor het gebruik van 41
 vullen, multifunctionele invoer 31
 buitenkant van de printer
 reinigen 85

C

Cartridge bijna leeg [88.xy] 107
 Cartridge bijna leeg, naar
 verwachting nog [x] pagina's te
 printen [88.xy] 107
 Complexe pagina afdrukken kan
 mislukken [39] 109
 configuratiegegevens
 draadloos netwerk 21
 configuraties
 Printer 9
 Configure MP (Configuratie U-
 lader), menu 53

configureren
 meerdere printers 94
 supply, meldingen over,
 beeldverwerkingseenheid 93
 supply, meldingen over,
 tonercartridge 93
 configureren, aangepaste
 papiersoorten 35
 configureren, meldingen over
 supplies 93
 conservatie-instellingen
 Eco-modus 79
 Planning stroomstand 82
 Slaapstand 80
 Sluimerstand time-out 81
 contact opnemen met de
 technische ondersteuning 145
 controleren, status van onderdelen
 en supplies 85
 controllerkaart
 toegang 14

D

Datum en tijd instellen, menu 67
 Defect. flashgeheugen [51] 109
 Dell Mobiel afdrukken
 gebruiken 47
 displayproblemen oplossen
 printerdisplay is leeg 118
 documenten afdrukken
 vanuit Windows 46
 via Macintosh 46
 draadloos netwerk
 configuratiegegevens 21
 Draadloos, menu 63
 draadloze netwerkinstallatie
 met de Embedded Web Server 24
 Druknop, configuratiemethode
 gebruiken 22

E

Embedded Web Server
 functies 12
 gebruiken 12
 kopiëren, instellingen naar andere
 printers 94
 probleem met toegang 144
 toegang 12
 toegang tot het externe
 bedieningspaneel 92

Embedded Web Server, beveiliging:
 Beheerdershandleiding
 waar u die kunt vinden 84
 enveloppen
 tips voor het gebruik van 40
 vullen, multifunctionele invoer 31
 Ethernet-configuratie
 voorbereiding van een 21
 Ethernet-netwerk
 voorbereiden van afdrukken via
 ethernet 21
 Ethernetpoort 18
 etiketten, papier
 tips voor het gebruik van 41
 extern configuratiescherm
 Embedded Web Server
 gebruiken 92

F

fabrieksinstellingen herstellen 94
 Flashgeh. niet geformat. [53] 109
 Flashgeheugen vol [52] 109

G

gebruiken
 Assistent voor draadloze
 configuratie 23
 gebruiken, Planning
 stroomstand 82
 Geen [supplytype] van Dell, zie
 Gebruikershandleiding [33.xy] 113
 geheugen
 typen geïnstalleerd op de
 printer 83
 Geheugen vol [38] 112
 groene instellingen
 Eco-modus 79
 Planning stroomstand 82
 Sluimerstand time-out 81

H

hardwareopties toevoegen
 printerstuurprogramma 20
 herhaalde afdrukstoringen op
 afdrukken 133
 herstellen, fabriekswaarden 94
 horizontale strepen op
 afdrukken 138
 Hulpprogramma voor bestellen van
 supplies
 bestellen, supplies 86

Hulpprogramma voor lokale-
 printerinstellingen
 gebruiken 13
 installeren 20

I

informatie over de printer
 waar u die kunt vinden 7
 installeren
 optionele lade 17
 installeren, optionele lade 17
 installeren, software
 Hulpprogramma voor lokale-
 printerinstellingen 20
 instelling
 papierformaat 26
 papiersoort 26
 TCP/IP-adres 61
 Universal-papierformaat 26
 instelling, Ecomodus 79
 instelling, Time-out
 sluimerstand 81
 Instellingen SMTP, menu 65
 IPv6, menu 62

K

kabels
 Ethernet 18
 parallel 18
 USB 18
 kan Embedded Web Server niet
 openen 144
 Kan flashgeh. niet defrag. [37] 107
 Kan groot doc. niet sorteren
 [37] 107
 karton
 tips 40
 vullen, multifunctionele invoer 31
 kennisgeving van vluchtigheid 83
 koppelen van invoerladen 35
 kringlooppapier
 gebruiken 39

L

laden ontkoppelen 35
 lettertypevoorbeelden, lijst
 afdrukken 48
 Logbestand beveiligingscontrole,
 menu 66

M

maken, pincode voor
 bedieningspaneel van de printer 95
 meer informatie over de printer 7
 Menu Extra 75
 Menu Instelling 72
 Menu Kwaliteit 74
 Menu Papierformaat/-soort 51
 Menu Papiergewicht 55
 Menu Papierstructuur 53
 menu-instellingen
 laden op meerdere printers 94
 menu's
 Aangepaste soorten 57
 Actieve NIC 59
 Afwerking 73
 Ander formaat 53
 AppleTalk 63
 Configuratie U-lader 53
 Datum en tijd instellen 67
 Draadloos 63
 Hulpprogramma's 75
 in Hulpprogramma voor
 instellingen van lokale
 printers 13
 Instellen 72
 Instellingen SMTP, menu 65
 IPv6 62
 Kwaliteit 74
 lijst met 50
 Logbestand
 beveiligingscontrole 66
 Netwerk [x] 59
 Netwerkkkaart 61
 Netwerkrapporten 60
 Papier plaatsen 56
 Papierformaat/-soort 51
 Papiergewicht 55
 Papierstructuur 53
 PCL Emul 76
 PostScript 76
 Rapporten 59
 Standaard-USB 64
 Standaardbron 50
 Standaardnetwerk 59
 TCP/IP 61
 Universal-instelling 58
 XPS 76
 menu's, lijst 50
 met de Embedded Web Server 12

milieu-instellingen
 Eco-modus 79
 Planning stroomstand 82
 Slaapstand 80
 Sluimerstand time-out 81
 mobiel apparaat
 afdrukken vanuit 47
 multifunctionele invoer
 plaatsen 31

N

Netwerk [x], menu 59
 Netwerkfout, poort [x] [54] 112
 Netwerkfout, standaardpoort
 [54] 113
 Netwerkkkaart, menu 61
 Netwerkrapporten, menu 60
 niet-reagerende printer
 controleren 116
 niet-vluchtig geheugen 83
 wissen 84

O

onderbrekingen op afdrukken 142
 onderdelen
 controleren, status 85
 ondersteunde papierformaten 43
 ondersteunde papiergewichten en -
 soorten 44
 ongeschikt papier 38
 onregelmatigheden in afdruk 132
 opslag
 papier 42
 supplies 86
 opties
 geheugenkaarten 14
 optionele kaart
 installeren 15
 optionele kaart installeren 15
 optionele lade
 installeren 17
 plaatsen 27

P

pagina met menu-instellingen
 afdrukken 25
 pagina met netwerkinstellingen
 afdrukken 25
 papier
 briefhoofd 39
 kenmerken 37

 kiezen 38
 kringlooppapier 39
 ongeschikt 38, 39
 opslag 42
 Universal-formaat instellen 26
 voorbgedrukte formulieren 39
 vullen, multifunctionele invoer 31
 Papier plaatsen, menu 56
 papier plaatsen, standaardlade 27
 Papier te kort [34] 113
 papierberichten
 Vastgelopen, trek lade 1 uit.
 Blauwe klep omlaag duwen.
 [23y.xx] 103
 papierformaat
 instelling 26
 papierformaten
 ondersteund door de printer 43
 papierinvoer, problemen oplossen
 bericht blijft staan nadat storing is
 verholpen 120
 papiersoort
 instelling 26
 papiersoort, aangepast
 configureren 35
 toekennen 36
 papiersoorten
 geschikt voor welke lade(n) 44
 ondersteund door de printer 44
 ondersteuning voor duplex 44
 papierstop, gebruiken 27
 Papierstoring, standaardlade
 [20y.xx] 102
 papierstoringen
 informatie over berichten 97
 toegang 97
 voorkomen 96
 papierstoringen verhelpen
 achter achterklep 101
 achter voorklep 98
 in het duplexgedeelte 103
 in lade 1 105
 in lade 2 105
 in standaardlade 102
 Multifunctionele invoer 105
 parallelle poort 18
 Parallelle poort uitgeschakeld
 [56] 114
 PCL Emul, menu 76
 pincode, methode
 gebruiken 22

- Plaat [naam aangepaste soort] [afdrukstand] in [papierbron] 110
 Plaats [naam aangepaste papiersoort] [afdrukstand] in U-lader 111
 Plaats [papierformaat] [afdrukstand] in [papierbron] 111
 Plaats [papierformaat] [afdrukstand] in U-lader 112
 Plaats [papiersoort] [papierformaat] [afdrukstand] in [papierbron] 111
 Plaats [papiersoort] [papierformaat] [afdrukstand] in U-lader 112
 Plaats [tekenreeks aangepast papier] [afdrukstand] in U-lader 111
 Plaats [tekenreeks voor aangepast papier] [afdrukstand] in [papierbron] 110
 Plaats invoerlade [x] 110
 Plaats ontbrekende of niet-reagerende beeldverwerkingseenheid terug [31.xy] 115
 Plaats ontbrekende of niet-reagerende cartridge terug [31.xy] 115
 plaats voor de printer bepalen 8
 plaatsen
 bovenste 27
 multifunctionele invoer 31
 plaatsen, in optionele lade 27
 Planning stroomstand gebruiken 82
 PostScript, menu 76
 Printer 19
 configuraties 9
 locatie selecteren 8
 minimale installatieruimte 8
 verplaatsen 8, 91
 vervoeren 91
 printer drukt lege pagina's af 126
 printer installeren 19
 Printer opnieuw starten. Controleer laatste taak. 114
 printer reinigen 85
 printer vervoeren 91
 printer voorbereiden voor aansluiting op een draadloos netwerk 21
 printer, eenvoudige problemen oplossen 116
 printerberichten
 Achterste USB-poort uitgeschakeld [56] 114
 Beeldverwerkingseenheid bijna leeg [84.xy] 109, 110
 Beeldverwerkingsunit bijna leeg, naar verwachting nog [x] pagina's te printen [84.xy] 110
 beheren 92
 Cartridge bijna leeg [88.xy] 107
 Cartridge bijna leeg, naar verwachting nog [x] pagina's te printen [88.xy] 107
 Complexe pagina afdrukken kan mislukken [39] 109
 Defect. flashgeheugen [51] 109
 Flashgeh. niet geformat. [53] 109
 Flashgeheugen vol [52] 109
 Geen [supplytype] van Dell, zie Gebruikershandleiding [33.xy] 113
 Geheugen vol [38] 112
 Kan flashgeh. niet defrag. [37] 107
 Kan groot doc. niet sorteren [37] 107
 Netwerkfout, poort [x] [54] 112
 Netwerkfout, standaardpoort [54] 113
 Papier te kort [34] 113
 Papierstoring, standaardlade [20y.xx] 102
 Parallele poort uitgeschakeld [56] 114
 Plaat [naam aangepaste soort] [afdrukstand] in [papierbron] 110
 Plaats [naam aangepaste papiersoort] [afdrukstand] in U-lader 111
 Plaats [papierformaat] [afdrukstand] in [papierbron] 111
 Plaats [papierformaat] [afdrukstand] in U-lader 112
 Plaats [papiersoort] [papierformaat] [afdrukstand] in [papierbron] 111
 Plaats [papiersoort] [afdrukstand] in U-lader 112
 Plaats [tekenreeks aangepast papier] [afdrukstand] in U-lader 112
 Plaats [tekenreeks voor aangepast papier] [afdrukstand] in [papierbron] 110
 Plaats invoerlade [x] 110
 Plaats ontbrekende of niet-reagerende beeldverwerkingseenheid terug [31.xy] 115
 Plaats ontbrekende of niet-reagerende cartridge terug [31.xy] 115
 Printer opnieuw starten. Controleer laatste taak. 114
 Sluit voorklep 108
 Te veel laden. Verwijder laden. [58] 115
 Uitvoerlade vol. Verwijder papier. 107
 Vastgelopen, achterklep [20y.xx] 101
 Vastgelopen, lade [x] [24y.xx] 105
 Vastgelopen, U-lader [250.xx] 105
 Vastgelopen, voorklep [20y.xx] 98
 Vervang beeldverwerkingseenheid. Geschat aantal resterende pagina's is 0 [84.xy] 114
 Vervang cartridge, regiocode van cartridge komt niet overeen met code printer [42.xy] 114
 Vervang cartridge. Geschat aantal resterende pagina's is 0 [88.xy] 114
 Vervang niet-ondersteunde beeldverwerkingseenheid [32.xy] 115
 Vervang niet-ondersteunde cartridge [32.xy] 115
 Weinig geheugen, bronnen niet opgeslagen [35] 112
 Wijzig [papierbron] in [aangepaste soortnaam]. Plaats [afdrukstand] 108
 Wijzig [papierbron] in [aangepaste tekenreeks]. Plaats [afdrukstand] 108

Wijzig [papierbron] in [papierformaat]. Plaats [afdrukstand] 108

Wijzig [papierbron] in [papiersoort] [papierformaat]. Plaats [afdrukstand] 108

printerberichten beheren 92

printerbeveiliging informatie over 84

printerconfiguraties basismodel 9 geconfigureerd model 9

printeropties, problemen oplossen interne optie niet gedetecteerd 118 ladeproblemen 119

printerstuurprogramma hardwareopties toevoegen 20

problemen oplossen contact opnemen met de technische ondersteuning 145 eenvoudige printerproblemen oplossen 116 kan Embedded Web Server niet openen 144 niet-reagerende printer controleren 116

problemen oplossen, afdrukken afdrukken gaat langzamer 122 afdruktaak duurt langer dan verwacht 123 er komen onverwachte pagina-einden voor 125 gekruld papier 131 grote afdruktaken worden niet gesorteerd 125 laden koppelen lukt niet 124 papier loopt regelmatig vast 120 taak wordt afgedrukt op verkeerd papier 123 taak wordt afgedrukt vanuit verkeerde lade 123 taken worden niet afgedrukt 121 vastgelopen pagina's worden niet opnieuw afgedrukt 121 verkeerde marges op afdrukken 130 verkeerde tekens worden afgedrukt 124

problemen oplossen, afdrukkwaliteit afdruk is te donker 134

afdruk is te licht 135 afdrukkwaliteit op transparanten is slecht 138 grijze achtergrond op afdrukken 129 herhaalde afdrukstoringen op afdrukken 133 horizontale onderbrekingen op afdrukken 141 horizontale strepen op afdrukken 138 lege pagina's 126 onregelmatigheden in afdruk 132 pagina's of afbeeldingen worden niet volledig afgedrukt 127 printer drukt effen zwarte pagina's af 137 schaduwafbeeldingen op afdrukken 129 scheve afdruk 136 tekens hebben gekartelde randen 126 toner laat los 143 tonervlekjes, op afdrukken 143 verschillen in afdrukdichtheid 143 verticale strepen 139 witte strepen op een pagina 142

problemen oplossen, display printerdisplay is leeg 118

problemen oplossen, papierinvoer bericht blijft staan nadat storting is verholpen 120

problemen oplossen, printeropties interne optie niet gedetecteerd 118 ladeproblemen 119

publicaties waar u die kunt vinden 7

R

rapporten bekijken 93

Rapporten, menu 59

recycling Dell-producten 82

reinigen buitenkant van de printer 85

S

selecteren, papier 38

Slaapstand aanpassen 80

Sluimerstand time-out instelling 81

Sluit voorklep 108

software Hulpprogramma voor bestellen van supplies 86 Statusbeheerprogramma 92 Statusberichten 92

Standaard-USB, menu 64

Standaardbron, menu 50

standaardlade plaatsen 27 standaardlade, gebruiken 27

Standaardnetwerk, menu 59

Statusbeheerprogramma toegang 92

Statusbeheerprogramma openen 92

strepen op afdrukken 142

supplies bestellen 86 controleren, status 85 opslag 86 supplies, meldingen configureren 93

T

TCP/IP, menu 61

Te veel laden. Verwijder laden. [58] 115

tips briefhoofd 41 enveloppen gebruiken 40 karton 40 transparanten 42 voor gebruik van etiketten 41

tips voor het afdrukken op enveloppen 40

toegang krijgen tot de controllerkaart 14

toegang tot het externe bedieningspaneel Embedded Web Server 92

toewijzen, aangepaste papiersoorten 36

tonercartridge vervangen 87

tonerintensiteit aanpassen 46

transparanten
tips 42
vullen, multifunctionele invoer 31

U

Uitvoerlade vol. Verwijder
papier. 107
Universal-instelling, menu 58
Universal-papierformaat
instelling 26
USB-poort 18

V

Vastgelopen, achterklep
[20y.xx] 101
Vastgelopen, lade [x] [24y.xx] 105
Vastgelopen, trek lade 1 uit. Blauwe
klep omlaag duwen. [23y.xx] 103
Vastgelopen, U-lader [250.xx] 105
Vastgelopen, voorklep [20y.xx] 98
veiligheidsinformatie 5, 6
verbinding maken met een
draadloos netwerk
configuratie met pincode
gebruiken 22
configuratiemethode met
drukknop (PBC) gebruiken 22
met de Embedded Web Server 24
vergrendeling, beveiliging 83
verplaatsen van printer 8, 91
verschillen in afdrumdichtheid 143
verticale onderbrekingen op
afdrukken 142
verticale strepen op afdrukken 139
vertrouwelijke gegevens
informatie over beveiliging 84
Vervang beeldverwerkingseenheid.
Geschat aantal resterende pagina's
is 0 [84.xy] 114
Vervang cartridge, regiocode van
cartridge komt niet overeen met
code printer [42.xy] 114
Vervang cartridge. Geschat aantal
resterende pagina's is 0 [88.xy] 114
Vervang niet-ondersteunde
beeldverwerkingseenheid
[32.xy] 115
Vervang niet-ondersteunde
cartridge [32.xy] 115
vervangen
beeldverwerkingseenheid 88

tonercartridge 87
vluchtig geheugen 83
wissen 84
vluchtigheid
kennisgeving van: 83
voorkomen, papierstoringen 42, 96

W

Weinig geheugen, bronnen niet
opgeslagen [35] 112
Wijzig [papierbron] in [aangepaste
soortnaam]. Plaats
[afdrukstand] 108
Wijzig [papierbron] in [aangepaste
tekenreeks]. Plaats
[afdrukstand] 108
Wijzig [papierbron] in
[papierformaat]. Plaats
[afdrukstand] 108
Wijzig [papierbron] in [papersoort]
[papierformaat]. Plaats
[afdrukstand] 108
Wireless Setup Utility
gebruiken 23
Wireless Setup Utility gebruiken 23
wissen, niet-vluchtig geheugen 84
wissen, vluchtig geheugen 84

X

XPS, menu 76